

TH232-AF-230

CZ Návod k instalaci
230VAC

1 Obsah balení

- 1 x Termostat
- 1 x Nástěnná deska (pozednice)
- 1 x Podlahové čidlo
- 1 x Filtr (AC130-03)

2 Pokyny

Před instalací odpojte napájení od topného systému, abyste zabránili úrazu elektrickým proudem. Instalaci musí provádět kvalifikovaný elektrikář.

- Všechny práce musí vyhovovat platným státním normám pro elektrické instalace a zapojení.
- V případě nové instalace zvolte umístění termostatu ve výšce 1,2 až 1,5 m nad podlahou, abyste předešli průvanu a vlivům jiných zdrojů tepla.
- Při použití elektrických topných panelů, konvektorů a konvektorů s ventilátorem musí být termostat nainstalovaný na vnitřní stěně a obrácený k topnému systému.
- Vyhněte se místům s průvanem (vrcholům schodiště, otvorům pro výstup vzduchu), nevětraným místům (za dveřmi), přímému slunečnímu světlu a vestavěnému potrubí nebo kominům.

POZNÁMKA: Svorky jsou navrženy tak, aby vyhovovaly vodičům o průřezu 0,33 až 3,1 mm².

3 Postup

- 3.1** Povolte šroub s rozkýtovaným koncem pod základnou a odstraňte čelní desku.

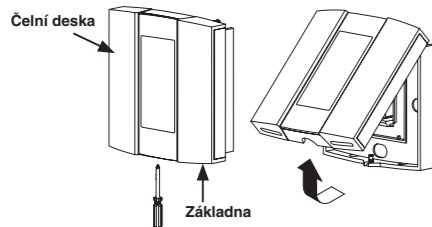

- 3.2** Před zapojením přípojek se ujistěte, že základna úplně zakrývá rozvodnou krabici. Jinak nainstalujte na zadní stranu základny nástěnnou desku.

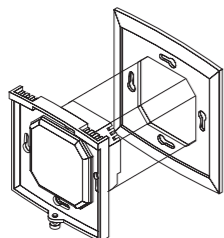

3.3 Zapojte vodiče:

- **Napájení:**
Svorky 1 a 5
 - **Zátěž:**
Svorky 2 a 4 (viz poznámka 1)
 - **Podlahové čidlo:**
Svorky 6 a 7 (bez polarity), viz poznámka 2
- UPOZORNĚNÍ:**
Připojte podlahové čidlo pouze ke svorkám 6 a 7. Podlahové čidlo se nesmí připojovat k okruhu síťového napětí.

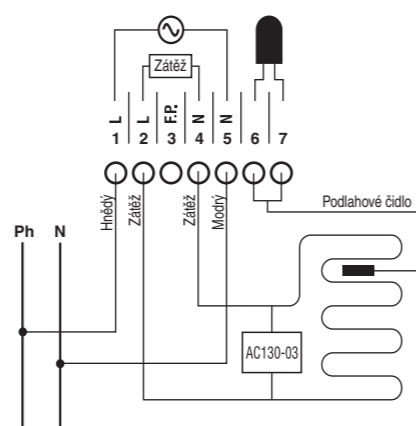

VAROVÁNÍ: Ujistěte se, že vodiče jsou pevně přitaženy ke svorkám. Utahujte šrouby s minimálním momentem 0,5 Nm.

POZNÁMKA 1: Pokud se mezi termostatem a zátěží používá stykač, nainstalujte na svorku cívky stykače filtr (AC130-03), který zaručí správnou funkčnost termostatu.

POZNÁMKA 2: Kabel podlahového čidla musí procházet v instalační trubici („husí krk“) odděleně od síťového vedení. Ke správné funkčnosti termostatu je nutné, aby bylo podlahové čidlo umístěno uprostřed mezi dvěma topnými kabely s maximální teplotou 80 °C. Vodič podlahového čidla nesmí být veden napříč ani podél jakéhokoliv topného kabelu.

- 3.4** Zasuňte vodiče do instalační krabice a připevněte základnu k úchytu instalační krabice. Hlava šroubu musí mít tloušťku menší než 2 mm.

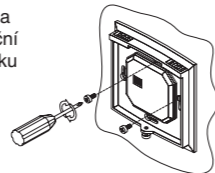

- 3.5** Nainstalujte čelní desku zpět na místo.

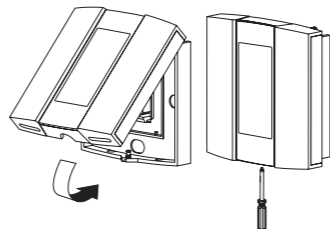

- 3.6** Zkontrolujte veškerou kabeláž a zapněte napájení topného systému.

POZNÁMKA: Neustále udržujte vzduchové otvory termostatu v čistém stavu a nezakrývejte je.

4 Technické parametry

Napájení: 230 VAC, 50 Hz
Maximální zatížení: 16 A nebo 3450 Watts (NI)
Jmenovité rázové napětí: 2500 V
Rozsah nastavených hodnot pokojové teploty (modely A/AF): 5°C až 30°C
Rozsah nastavených hodnot teploty podlahy (model F): 5°C až 40°C
Rozsah nastavených hodnot teploty podlahy (model AF): 5°C až 40°C
Rozsah zobrazovaných teplot: 0°C až 70°C
Rozlišení zobrazovaných teplot: 0.5°C
Provozní teplota: 0°C až 50°C
Skladovací teplota: -20°C až 50°C
Délka vytápěcího cyklu: 15 minut
Software: třída A
Automatická činnost: typy 1B a 1Y
Stupeň krytí: IP21
Shoda s normami: EN60730-1 / 2004/108/EC
Ochrana: třída 2
Prostředí: běžné znečištění
Výpadek napájení: Během výpadku napájení zůstanou uložena nastavení všech programů a teplot. Pokud výpadek napájení trvá déle než 4 hodiny, musí se znovu naprogramovat hodiny. Po obnovení dodávky energie se termostat vrátí do režimu, ve kterém pracoval před výpadkem.

5 Likvidace a recyklace

Baterie a vyřazené elektrické spotřebiče se nesmí vyhazovat do domovního odpadu. Využijte místa pro sběr elektroodpadu, pokud jsou k dispozici. Obratě se na místní úřad nebo prodejce, který vám poradí s recyklací.

Ušchovejte tyto pokyny pro budoucí použití.

Záruka

Na vady materiálu a zpracování je poskytována záruka 24 měsíců, počínaje dnem prodeje konečnému uživateli. Záruka je platná pro standardní využívání takového typu výrobku a s podmínkou, že instalaci a uvedení do provozu provedla odborně způsobilá osoba.

V případě poruchy nebo vady uplatněte reklamaci u instalační firmy, která provedla montáž výrobku. Ta zajistí demontáž výrobku a jeho odeslání k prodejci na posouzení vady a rozhodnutí o způsobu jejího odstranění. Společně s výrobkem zašlete doklad o prodeji a/nebo vyplněný a potvrzený záruční list.

Dojde-li v průběhu záruční lhůty k poruše nebo nesprávné funkci a následné reklamaci výrobku (která bude posouzena jako oprávněná), vyhrazuje si prodejce právo rozhodnout o způsobu odstranění vady – půjde-li o vadu opravitelnou, bude výrobek opraven, u neopravitelných vad bude výrobek vyměněn za nový.

Záruka poskytovaná prodejcem (prodej výrobku bez provedení instalace) nezahrnuje žádné dopravní náklady ani náklady spojené s demontáží a montáží vadného a/nebo náhradního výrobku. Záruka se také nevztahuje na výrobky poškozené nesprávným nebo nevhodným používáním, obsluhou, montáží nebo servisem.

Úplné znění obchodních a záručních podmínek je uvedeno ve „Všeobecných obchodních podmínkách“ a „Reklamačním řádu“ společnosti FENIX – tyto dokumenty jsou k dispozici na provozovnách společnosti FENIX nebo na internetových stránkách www.fenixgroup.cz

V případě dotazů týkající se instalace nebo nastavení tohoto výrobku, prosím kontaktujte naši technickou podporu.



FENIX Trading s.r.o.
Slezská 2, 79001 Jeseník, Česká republika

Tel.: +420 584 495 111, fax: +420 584 495 431
e-mail: fenix@fenixgroup.cz
<http://www.fenixgroup.cz>

50074987-002 B



TH232-AF-230

CZ Návod k obsluze
Programovatelný termostat

1 Popis

Tento termostat obsahuje jak mechanické relé, tak triak, a proto má mnohem delší životnost než termostat využívající pouze mechanické relé. Termostat nabízí následující režimy regulace teploty:

Režim A : ► Reguluje a zobrazuje okolní (pokojovou) teplotu vzduchu.

Režim F : ► Reguluje a zobrazuje teplotu podlahy pomocí podlahového čidla (výchozí režim).

Režim AF: ► Reguluje a zobrazuje okolní (pokojovou) teplotu a reguluje teplotu podlahy v nastavených mezích pomocí podlahového čidla.

Rozmístění ovládacích prvků

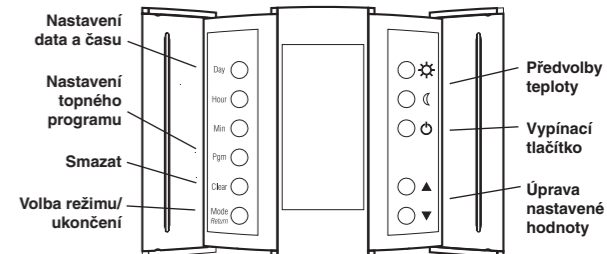

Displej

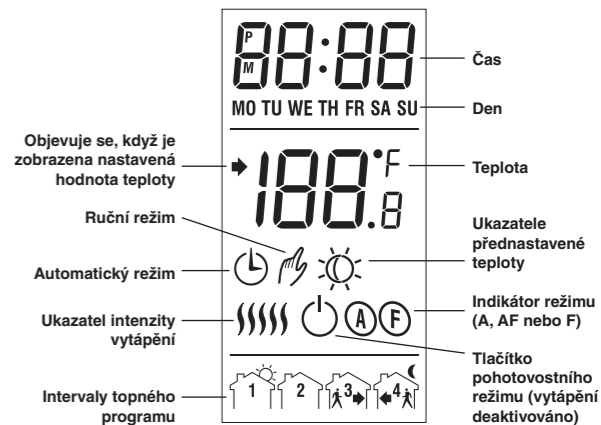

2 Zapnutí

Zapněte napájení termostatu v domovním rozvaděči. Po zapnutí je termostat v ručním režimu 🌡 a zobrazuje aktuální (naměřenou) teplotu. Výchozí nastavená hodnota teploty je 28 °C.

3 Chybová hlášení

LO Naměřená teplota je nižší než 0 °C.

HI Naměřená teplota je vyšší než 70 °C.

Er Vestavěné čidlo v termostatu je vadné – vyměňte termostat.

E1 Okruh podlahového čidla je rozpojený. Zkontrolujte zapojení čidla.

E2 Okruh podlahového čidla je zkratovaný. Vyměňte čidlo.

4 Konfigurace

4.1 Volba režimu regulace

a. Stiskněte tlačítko **Clear** (Smazat) a podržte ho 3 sekundy. Zobrazí se aktuální režim regulace (**ctl**).

b. Pomocí tlačítek ▲ nebo ▼ vyberte režim **A**, **AF** nebo **F**.

***POZNÁMKA:** Jestliže jste zvolili režim A nebo F, přejděte na krok 7. Jestliže jste zvolili režim AF, termostat bude regulovat okolní teplotu a zároveň bude udržovat teplotu podlahy v nastavených mezích. Je-li teplota podlahy příliš nízká nebo příliš vysoká, termostat zapne nebo vypne vytápění, aby byla teplota podlahy udržována v daných mezích bez ohledu na okolní teplotu. Minimální a maximální teplota podlahy jsou nastaveny z výroby na 5 °C a 28 °C. Chcete-li tyto limity upravit, pokračujte následujícím krokem:*

c. Krátce stiskněte tlačítko **Clear** (Smazat). Zobrazí se minimální limit (**FL:LO**).

d. Pomocí tlačítek ▲ nebo ▼ nastavte minimální limit.

e. Krátce stiskněte tlačítko **Clear** (Smazat). Zobrazí se maximální limit (**FL:HI**).

f. Pomocí tlačítek ▲ nebo ▼ nastavte maximální limit.

g. Stisknutím tlačítka **Mode/Return** (Režim/Návrat) ukončete nastavování a uložte změny.

***POZNÁMKA:** Pokud po dobu 60 sekund nestisknete žádné tlačítko, termostat uloží změny a vrátí se k normálnímu zobrazení.*

4.2 Konfigurace dalších parametrů

Tímto postupem budete moci zvolit následující konfigurace:

Parametry	Výchozí nastavení
Formát teploty	°C
Formát času	24H
Nastavení funkce Včasné spuštění (viz poznámka níže)	On (Zapnuto)

a. Stiskněte tlačítko **Pgm** a podržte ho 3 sekundy. Zobrazí se aktuální jednotky teploty (unit).

b. Pomocí tlačítek ▲ nebo ▼ přepínejte mezi °C a °F.

c. Krátce stiskněte tlačítko Pgm . Zobrazí se aktuální formát času (**Hr**).

d. Pomocí tlačítek ▲ nebo ▼ přepínejte mezi **24H** a **12H**.

e. Krátce stiskněte tlačítko **Pgm**. Zobrazí se nastavení funkce Včasné spuštění (**ES**).

f. Pomocí tlačítek ▲ nebo ▼ přepínejte mezi **OFF** (Vypnuto) a **ON**.

g. Stisknutím tlačítka **Mode/Return** (Režim/Návrat) ukončete nastavování a uložte změny.

***POZNÁMKA:** Funkci Včasné spuštění lze používat pouze v automatickém režimu. Když je tato funkce nastavena na On (Zapnuto), termostat vypočítá optimální čas pro spuštění vytápění, aby se do stanovené doby dosáhlo požadované teploty. Termostat každý den přepočítává čas spuštění na základě výsledků z předchozího dne.*

5 Nastavení hodin a dne

a. Chcete-li nastavit hodiny, stiskněte tlačítko **Hour** (Hodiny).

b. Chcete-li nastavit minuty, stiskněte tlačítko **Min** (Minuty).

c. Chcete-li nastavit den, stiskněte tlačítko **Day** (Den).

d. Stisknutím tlačítka **Mode/Return** (Režim/Návrat) ukončete nastavování a uložte změny.

Letní čas (DLS)

Když je funkce **DLS** nastavena na **US**, termostat přechází na letní čas druhou neděli v březnu a první neděli v listopadu se vrací k normálnímu času. Když je funkce **DLS** nastavena na **Eu**, termostat přechází na letní čas druhou neděli v březnu a poslední neděli v říjnu se vrací k normálnímu času.

***POZNÁMKA:** Pokud se vynuluje nastavení času, funkce **DLS** se nastaví na na **OFF** (Vypnuto) (výchozí nastavení).*

a. Podržte tlačítko **Day** (Den) (3 sekundy), dokud se na displeji nezobrazí **DLS**.

b. Pomocí tlačítek ▲ nebo ▼ přepínejte mezi **US**, **Eu** a **OFF** (Vypnuto).

c. Krátce stiskněte tlačítko **Day** (Den). Zobrazí se nastavení roku.

d. Pomocí tlačítek ▲ nebo ▼ nastavte aktuální rok.

e. Krátce stiskněte tlačítko **Day** (Den). Zobrazí se nastavení měsíce.

f. Pomocí tlačítek ▲ nebo ▼ nastavte aktuální měsíc.

g. Krátce stiskněte tlačítko **Day** (Den). Zobrazí se nastavení data.

h. Pomocí tlačítek ▲ nebo ▼ nastavte aktuální datum.

i. Stisknutím tlačítka **Mode/Return** (Režim/Návrat) ukončete nastavování a uložte změny.

6 Nastavení teploty

6.1 Nastavená hodnota teploty

Termostat normálně zobrazuje aktuální (naměřenou) teplotu.

Chcete-li zobrazit nastavenou hodnotu, jednou stiskněte tlačítko ▲ nebo ▼. Dalšíš 5 sekund se bude zobrazovat nastavená hodnota.

Chcete-li změnit nastavenou hodnotu, opakovaně stiskněte jedno z tlačítek ▲ nebo ▼, dokud se nezobrazí požadovaná teplota. Pro rychlejší změnu hodnot podržte tlačítko.

Podsvícení

Po stisknutí jakéhokoliv tlačítka se na 12 sekund zapne podsvícení displeje.

6.2 Přednastavené teploty

Termostat má dvě přednastavené teploty:

► Komfortní teplotu ☀

► Úspornou teplotu ☾

Chcete-li použít přednastavenou teplotu, stiskněte příslušné tlačítko. Zobrazí se odpovídající ikona.

Následující tabulka ukazuje zamýšlené použití a výchozí hodnoty jednotlivých přednastavených teplot.

Ikona	Zamýšlené použití	Režimy A/AF	Režim F
☀	Komfortní - osoby v místnosti	21°C	28°C
☾	Úsporný – mimo domov nebo během spánku	16.5°C	20°C

Uložení přednastavené teploty:

a. Tlačítky ▲ nebo ▼ nastavte požadovanou teplotu.

b. Stiskněte a podržte příslušné tlačítko přednastavené teploty, dokud se nezobrazí odpovídající ikona.

7 Provozní režimy

Termostat má dva provozní režimy: automatický a ruční.

7.1 Automatický režim 🕒

Automatický režim používejte v případě, že chcete, aby se termostat řídil naprogramovaným topným programem. Topný program má čtyři časové intervaly a dvě přednastavené teploty. V intervalech 1 a 3 se termostat přepíná na komfortní teplotu a v intervalech 2 a 4 na úspornou teplotu. Následující tabulka ukazuje zamýšlené použití jednotlivých časových intervalů.

Interval	Nastavení teploty	Typické použití
☀	Komfortní ☀	Probuzení
☾ 🏠 ⬆ ⬆ ⬆	Úsporná ☾	V práci
☀ 🏠 ⬆ ⬆ ⬆	Komfortní ☀	Doma
☀ 🏠 ☾	Úsporná ☾	Během spánku

Chcete-li použít automatický režim, stisknutím tlačítka **Mode** (Režim) zobrazte na displeji ikonu 🕒. Zobrazí se také aktuální číslo intervalu.

Přednastavený topný program

Termostat je přednastaven na následující topný program:

Interval	Nastavení teploty	Čas začátku intervalu						
		MO (Po)	TU (Út)	WE (St)	TH (Čt)	FR (Pá)	SA (So)	SU (Ne)
☀	Komfortní ☀	6:00 dopol.	6:00 dopol.	6:00 dopol.	6:00 dopol.	6:00 dopol.	6:00 dopol.	6:00 dopol.
☾ 🏠 ⬆ ⬆ ⬆	Úsporná ☾	8:30 dopol.	8:30 dopol.	8:30 dopol.	8:30 dopol.	8:30 dopol.	--:--	--:--
☀ 🏠 ⬆ ⬆ ⬆	Komfortní ☀	4:00 odpol.	4:00 odpol.	4:00 odpol.	4:00 odpol.	4:00 odpol.	--:--	--:--
☀ 🏠 ☾	Úsporná ☾	11:00 odpol.	11:00 odpol.	11:00 odpol.	11:00 odpol.	11:00 odpol.	11:00 odpol.	11:00 odpol.

Dočasná změna teploty

Teplotu aktuálního intervalu můžete dočasně změnit stisknutím tlačítek ▲, ☀ nebo ☾. Nová nastavená hodnota se bude používat až do začátku dalšího intervalu. Během této změny bliká ikona hodin 🕒.

Chcete-li zrušit dočasnou změnu, stiskněte tlačítko **Mode/Return** (Režim/Návrat).

Přispůsobení topného programu

Termostat lze naprogramovat tak, aby používal buď dva, nebo čtyři intervaly denně. Můžete používat například čtyři intervaly o víkendech a dva v pracovních dnech. Chcete-li použít dva intervaly, zvolte intervaly „1 a 4“ nebo „2 a 3“. Jestliže zvolíte intervaly „1 a 4“ nebo „2 a 3“, funkce Včasného spuštění nebude fungovat.

a. Stiskněte **Pgm**. Zobrazí se interval 1 pro pondělí.

b. Chcete-li vybrat jiný den, opakovaně stiskněte tlačítko **Day** (Den), dokud se nezobrazí požadovaný den.

***POZNÁMKA:** Chcete-li vybrat všech sedm dnů, 3 sekundy podržte tlačítko **Day** (Den). Tato funkce je užitečná v případě, že chcete tenýž program pro každý den. Když je vybráno všech sedm dnů, čas začátku zobrazeného intervalu se použije pro všech sedm dnů.*

c. Chcete-li vybrat jiný interval, opakovaně stiskněte tlačítko **Pgm**, dokud se nezobrazí požadovaný interval.

d. Pomocí tlačítek **Hour** (Hodiny) a **Min** (Minuty) nastavte čas začátku intervalu.

***POZNÁMKA:** Chcete-li přeskočit interval, stiskněte tlačítko **Clear** (Smazat). Na termostatu se zobrazí --:--, což znamená, že se daný interval nepoužije.*

e. Chcete-li naprogramovat další interval, vraťte se na krok 2.

f. Programování ukončete stisknutím tlačítka **Mode/Return** (Režim/Návrat).

***POZNÁMKA:** Pokud po dobu 60 sekund nestisknete žádné tlačítko, termostat uloží změny a vrátí se k normálnímu zobrazení.*

7.2 Ruční režim 🌡

V ručním režimu se nepoužívá naprogramovaný topný program. Tento režim používejte v případě, že chcete nastavovat teplotu ručně nebo udržovat stejnou teplotu po celý den.

Použití ručního režimu:

a. Stisknutím tlačítka **Mode** (Režim) zobrazte ikonu 🌡.

b. Tlačítky ▲ nebo ▼ nastavte teplotu, nebo stisknutím tlačítka ☀ nebo ☾ zvolte jednu z přednastavených teplot.

7.3 Vypínací tlačítko 🕒

Pomocí tohoto tlačítka deaktivujte vytápění (např. v létě). Termostat zůstane zapnutý a nadále bude zobrazovat čas a teplotu.