

Unité centrale de commande



Watts W24

Instructions d'installation et d'emploi



IMPORTANT!

Le montage et le branchement de l'unité de commande ne peut être effectué que par une personne à qualification due. Cette personne doit étudier les présentes Instructions d'installation et d'emploi avant de commencer à travailler, elle doit être sûre de comprendre toutes les instructions y comprises et doit ensuite bien respecter toutes ces instructions. L'installation et le branchement terminés, elle doit faire connaître à l'utilisateur le fonctionnement et le mode d'emploi, et lui remettre les présentes Instructions d'installation et d'emploi.

Les Instructions d'installation et d'emploi font partie inséparable du produit. L'utilisateur devrait lire toutes les instructions et les respecter à la programmation et à l'emploi de l'unité de commande.

Pour les raisons de sécurité, aucune modification supplémentaire du produit n'est pas admissible. Uniquement les centres d'assistance technique approuvés par le fabricant peuvent réaliser les réparations/modifications éventuelles. Le fabricant ne répond pas des défauts survenus à la suite d'une intervention non autorisée au produit, d'une installation incorrecte ou erronée, ou d'un emploi contraire aux présentes Instructions d'installation et d'emploi.

EMPLOI

- L'unité de commande est destinée à commander tous les types des systèmes de chauffage électriques en combinaison avec un réglage sans fil „BT xx 02“ (Watts V22/23/25/27)
- Le produit est projeté pour être utilisé dans les maisons de famille et dans les bureaux et les locaux

administratifs, dans les écoles, les cabinets de médecin etc.

Pour garantir une exploitation correcte, vérifier avant l'emploi que le système de chauffage et l'installation électrique répondent à la réglementation en vigueur.



Instructions de sécurité

Avant de commencer à travailler débrancher la source de tension !

- Pendant tous les travaux de montage et d'installation électrique concernant l'unité de commande, la source de tension doit être débranchée. Uniquement les personnes qualifiées peuvent l'appareil brancher et le mettre en service. Assurer que la réglementation de sécurité en vigueur soit respectée.
- Les thermostats ont le niveau de protection IP 30 – ils peuvent être installés exclusivement à l'intérieur et dans une zone qui répond à la réglementation correspondante.
- Ne jamais intervertir le branchement des capteurs et le branchement de la ligne de transport de force 230V ! L'intervention de ces branchements peut entraîner un risque dangereux d'électrocution ou la destruction de l'appareil et des capteurs ou d'autres dispositifs connectés.

Sommaire

1. Description.....	6
2. Première installation.....	7
2.1 Branchement à la source de tension	7
2.2 Réglage de base.....	7
2.3 Branchement sans fil des zones (couplage)	9
3. Aspect de l'écran principal et les possibilités.....	14
3.1. Menu du réglage principal.....	14
3.1.1. Réglage Vacances.....	14
3.1.2 INSTALLATION	16
3.1.3 COUPLAGE – changement et annulation des zones	20
3.1.4 GSM – commande par un réseau mobile	21
3.1.5 MODE – le mode de chauffage	25
3.1.6 RÉINITIALISATION.....	26
3.1.7 Statistique	27
3.2. Menu des zones.....	28
3.2.1 Installation 1	28
3.2.2 Installation 2	34
3.3 Fonction Renseignements	37
4. Paramètres techniques.....	38

1. Description

- L'unité centrale sans fil est projetée pour la commande et pour le contrôle de tout le système de chauffage
- La commande confortable d'un lieu par un écran tactile
- L'emploi facile dans un milieu agréable d'utilisateur
- L'exploitation économique grâce à la possibilité d'un programme individuel hebdomadaire pour chaque zone.
- La possibilité de commander jusqu'à 24 zones (pour une orientation facile on peut dénommer les zones).
- Une statistique de 30 jours de consommation d'énergie pour chaque zone
- L'installation facile – il suffit de brancher l'unité de commande à une source de tension
- La possibilité de commande par les messages SMS en utilisant l'unité GSM V27



2. Première installation

2.1 Branchement à la source de tension

Au premier branchement de l'unité centrale, hors le réglage des paramètres de base (date, temps, ...), il faut assurer l'alimentation de l'unité centrale V 24 au moins pendant 24 heures pour obtenir la capacité maximale du système d'alimentation auxiliaire.

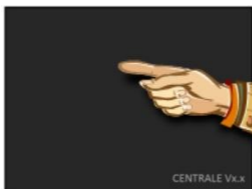

Sauter par un actionnement bref

2.2 Réglage de base

Choisir une langue en déplaçant le drapeau symbolisant la langue demandée sur la position centrale (dans le cadre bleu) – soit par les flèches à côté des drapeaux (1), soit en appuyant directement sur le drapeau (2).

Le choix terminé, appuyer sur la flèche (3) au coin droit inférieur (en avant) pour entrer dans le réglage successif.

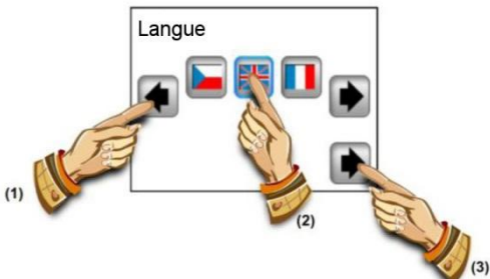

Choisir le format de l'échelle demandée en appuyant directement sur le bouton correspondant (la valeur choisie étant encadrée en bleu).

Continuer dans le réglage successif par la flèche dans le coin droit inférieur.



Choisir 24H / 12H le format du temps en appuyant directement sur le bouton correspondant (la valeur choisie étant dans le cadre bleu).

Continuer dans le réglage successif par la flèche dans le coin droit inférieur.



Régler la date et le temps - par les boutons (+) ou (-) régler le paramètre choisi (rétro-éclairé), par les boutons à l'extrémité (<) (>) déplacer le curseur au paramètre successif.

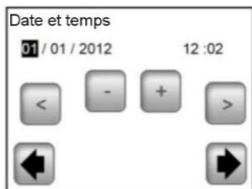

Par la flèche dans le coin droit inférieur finir le réglage de base et passer à l'écran principal.



Pendant le réglage de base vous pouvez toujours tout simplement retourner au menu précédant en appuyant sur la flèche dans le coin gauche inférieur (en arrière).

2.3 Branchement sans fil des zones (couplage)

2.3.1 Pour un couplage simple de votre unité centrale V 24 avec les autres éléments de réglage du système de chauffage, il faut tout d'abord installer et connecter les éléments de réglage (d'habitude le thermostat V22 avec le récepteur/les récepteurs V23/V25) dans tous les locaux/zones (d'habitude chaque pièce = une zone indépendante). Seulement ensuite vous pouvez réaliser le couplage de votre unité centrale avec les zones différentes.

2.3.2 Appuyer sur le bouton „Réglage“



2.3.3 Appuyer sur le bouton „Installation“

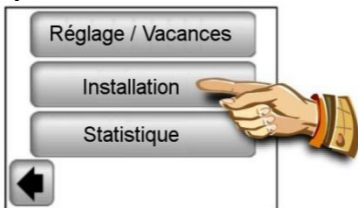

2.3.4 Appuyer sur le bouton „En bas“



2.3.5 En appuyant sur le bouton „Couplage“ entrer dans le menu Couplage.

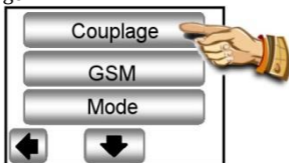

2.3.6 Appuyer sur le bouton „Nouvelle / Changement de la zone“

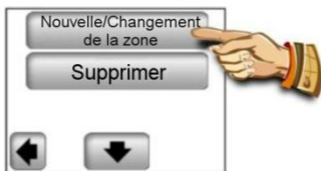

2.3.7 L'écran de l'unité de commande affiche le bouton pour le début du couplage.



Maintenant commuter le récepteur principal (d'habitude le V23) de la pièce/zone dans le mode „RF init“ en appuyant sur le bouton de couplage pendant 3 secondes – La diode LED verte sur l'unité couplée s'allumera.



IMPORTANT :

À l'unité centrale de commande est branché toujours un seul récepteur principal du groupe - Master, auquel sont connectés les autres éléments de réglage de la zone (voir le point 2.3.1).

2.3.8 Pour un couplage avec le récepteur appuyer sur le bouton „Couplage“ sur l'unité de commande.



L'unité de commande cherche un récepteur dans le mode „RF ini“



La confirmation d'une liaison réussie reste affichée à l'écran pendant 5 secondes.



2.3.9 Maintenant vous pouvez configurer la dénomination de la zone juste connectée.

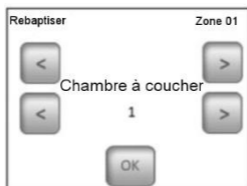

Des dénominations pré-réglées choisir le nom de la zone par les boutons (<) ou (>).

Il est possible de choisir parmi les possibilités suivantes :
Chambre à coucher, Cuisine, Salle de bain, Salle à manger, Salle de séjour, Entrée, Salle d'études, Salle de jeux, Corridor, W.C., Cave, Garage, Combles etc.

Vous pouvez ajouter au nom de la zone un numéro de 0 à 9 (0 = aucun numéro sera affiché derrière le nom).

2.3.10 Pour terminer le couplage appuyer sur le bouton „OK“

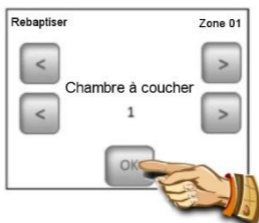

Maintenant vous pouvez coupler une autre zone. Pour configurer les autres zones répétez les pas de 2.3.7 à 2.3.10



Ou finissez le couplage en retournant à l'écran principal

par l'actionnement répété de la flèche dans le coin gauche inférieur (en arrière)



3. Aspect de l'écran principal et les possibilités

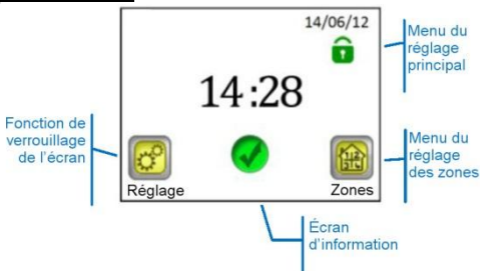

3.1. Menu du réglage principal

Pour entrer dans le réglage principal appuyer sur le bouton „Réglage“.



3.1.1. Réglage Vacances

Dans le menu du réglage principal appuyer sur le bouton „Réglage Vacances“. Sur l'écran suivant vous pouvez choisir trois modes différents d'exploitation:





Mode DÉBRANCHÉ Tout le système de chauffage sera mis hors service.



IMPORTANT : En utilisant ce mode dans la saison d'hiver vous risquez que la température dans les locaux s'abaisse au-dessous du point de congélation ce qui peut causer des dommages – dans cette saison préférez le mode Antigel.



Mode Antigel : Toutes les zones maintiennent une température antigel réglée – pour chaque zone on peut régler une température différente.



À la maison : Dans toutes les zones sera maintenu le même mode de programme qui est réglé pour dimanche (voir le chapitre 3.2.). Ce mode est utilisé surtout dans le cas, quand vous restez à la maison pendant vos vacances et exploitez votre maison de façon pareille que le dimanche.

Choisissez le mode demandé pour vos vacances en appuyant sur le symbole correspondant (1). Le bouton devient marqué, ensuite réglez la date du retour en appuyant sur le bouton „Régler la date du retour“ (2).



La date du retour réglée, appuyer sur le bouton (OK) dans la partie inférieure de l'écran pour confirmer et terminer le réglage – l'écran affiche le mode choisi (Débranché/Mode Antigel) et la date de terminaison.

Il est possible de terminer la fonction Vacances avant la date réglée en appuyant tout simplement sur le bouton du mode choisi.



...et en appuyant sur le bouton „ARRÊT“



Note : Dans le mode „À la maison“ l'écran principal est visualisé qui permet l'accès à toutes les fonctions. Il y a aussi le symbole „Vacances“ et la date du retour. Pour terminer la fonction avant la date réglée, appuyer sur le symbole et ensuite le bouton „ARRÊT“.



3.1.2 INSTALLATION

Dans le menu du réglage principal appuyer sur le bouton „Installation“.



3.1.2.1 Réglage – Langue

Le bouton „Langue“ permet de changer la langue de réglage – voir le chapitre 2.2 Réglage de base.

3.1.2.2 Réglage – Date et temps

Le bouton „Date et temps“ permet de changer la date et le temps – voir le chapitre 2.2 Réglage de base.

En appuyant sur le bouton „AVANCÉ“ vous pouvez activer la fonction Heure d’été. Le bouton choisi deviendra encadré en bleu.



Pour le réglage où le paramètre choisi est encadré en bleu, il n’est pas nécessaire de confirmer encore le choix et vous quittez le menu par la flèche dans le coin gauche inférieur (en arrière).

3.1.2.3 Réglage – Écran

Au-dessous du bouton „Écran“ il y a la possibilité du réglage du format des unités (A) et du réglage des qualités de l’écran (B). La valeur choisie est encadrée en bleu.

A) Réglage des unités

1) „Format des unités“ – le choix de l’échelle de

température

°C – pour les degrés Celsius

°F – pour les degrés Fahrenheit

2) „Format du temps“ – le choix du mode d’affichage du temps

24H – le cycle de 24 heures

12H – le cycle de 12 heures AM/PM

B) Réglage des qualités de l’écran

1) „Couleur“ – le choix du couleur de rétro-éclairage –
Aucun / Gris / Bleu / Rouge

2) „Nettoyage de l’écran“ – en appuyant sur le bouton, l’écran restera inactif pendant 10 secondes, ce qui permettra son nettoyage par un moyen adéquat.

3) „Verrouillage de l’écran“ – le choix du verrouillage automatique ou manuel de l’écran tactile.

3a) Verrouillage de l’écran – Mode manuel

Sur l’écran principal appuyer sur l’icône du petit verrou vert



Sur l’écran successif verrouiller l’écran en appuyant sur le bouton „Verrouiller“ pendant 5 secondes.



Le verrouillage de l’écran est signalé par l’icône rouge du verrou. En appuyant sur cette icône pendant 5 secondes

vous activez l'écran.



3b) Verrouillage de l'écran – Mode automatique

Après 5 minutes d'inactivité de l'utilisateur, l'écran est automatiquement désactivé. Le verrouillage de l'écran est signalé par l'icône rouge du verrou.

En appuyant sur cette icône pendant 5 secondes vous activez l'écran. Après 5 minutes d'inactivité de l'utilisateur, l'écran est de nouveau automatiquement désactivé

4) „Écran de veille“ – embrayage/débrayage de l'écran de veille

4a) Écran de veille – NON – l'écran de veille est désactivé.

Toujours après 1 minute d'inactivité de l'utilisateur, la luminosité de l'écran est réduite à 50 %. Dans le temps de 20.00 à 06.00 h la luminosité de l'écran est réduite à 50 % après 1 minute, et après les autres 9 minutes l'écran s'éteint.

4b) Écran de veille – OUI – l'écran de veille est actif.

Toujours après 1 minute d'inactivité de l'utilisateur, la luminosité de l'écran est réduite à 30 % et l'écran de veille est affiché.

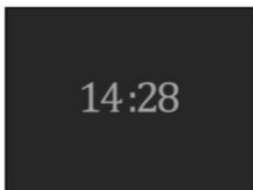

Dans le temps de 20.00 à 06.00 h la luminosité de l'écran

est réduite à 30 % après 1 minute et l'écran de veille devient affiché, et après les autres 9 minutes l'écran s'éteint.

3.1.3 COUPLAGE - changement et annulation des zones



Le bouton „Nouvelle / Changement de la zone“ permet d'ajouter une nouvelle zone ou modifier / changer une zone existante. Le mode de couplage est décrit dans le chapitre 2.3.



Pour faciliter l'orientation, les zones déjà utilisées sont désignées par la couleur rouge.



Le bouton „Supprimer“ sert à supprimer les zones choisies.

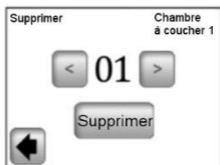

Par les boutons (<) ou (>) choisir la zone à supprimer et

appuyer sur le bouton „Supprimer“. Pour éviter un effacement involontaire de la zone, il faut confirmer l'effacement en appuyant sur le bouton „Oui“.

3.1.4 GSM – commande par un réseau mobile

L'écran principal avec un module GSM branché.



Le réglage GSM n'est possible que si un module V27 GSM est branché (sans fil ou par câble).

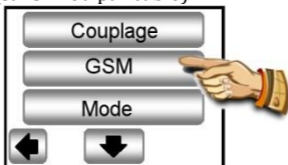

En cas de l'utilisation d'une liaison sans fil entre l'unité de commande V24 et le module V27, il faut tout d'abord coupler les deux unités.



Commuter l'antenne additionnelle RF de votre module GSM au mode de couplage (RF ini) en appuyant sur le bouton RF pendant 3 secondes. La diode LED verte sur l'unité appariée s'allumera. Ensuite appuyer sur le bouton „Couplage“ sur votre unit/ centrale et le couplage des deux unités se réalisera.



Confirmation d'une liaison réussie reste affichée sur l'écran pendant 5 secondes.



Maintenant régler GSM du module par un „Menu partiel de configuration“.

Écran 1



Écran 2



a) Numéro de téléphone

Ce menu sert à indiquer le numéro de téléphone, auquel les messages (SMS) de l'état du système de chauffage seront envoyés.



Important :

Toujours mentionner le numéro de téléphone en forme internationale avec l'indicatif correspondant de votre pays.

Jamais ne composer ici le numéro téléphonique de la carte SIM insérée dans le module GSM V27!

b) Test GSM

Vous pouvez vérifier le réglage du numéro de téléphone en envoyant un message SMS d'essai en appuyant sur le bouton „GSM Test“.

c) Alarme des zones

Activez cette fonction en appuyant sur le bouton „Oui“ si vous souhaitez obtenir les messages SMS de défaut des zones (les batteries déchargées, un problème du récepteur ...).



Pour chaque message de défaut vous ne recevrez qu'un seul SMS avec un avis, qu'il faut contrôler la zone

correspondante.

d) Alarme Température & Niveau de température

Cette fonction est à activer par le choix d'une zone ou de tous les locaux („Tout“), si vous souhaitez obtenir un message SMS en cas d'une chute de la température au-dessous du niveau réglé. Selon votre choix, la fonction ne sera active que pour la zone choisie, ou pour tous les locaux – dans ce cas vous recevrez un message SMS d'avis quand la température s'abaisse dans n'importe quelle zone.

Par le choix „Non“ vous désactivez cette fonction.



IMPORTANT:

Si l'unité de commande est dans le mode „Débrayé“ (voir le chapitre 3.1.1), la fonction „Alarme de la température basse“ sera désactivée.

Si l'unité de commande est dans un autre mode spécial (Vacances, Mode Antigel), vérifiez que la température réglée pour l'activation de „l'Alarme de la température basse“ ne soit pas plus haute que la valeur réglée dans le mode utilisé.

e) Rapport de l'état

L'unité de commande peut vous envoyer le midi un message SMS sur l'état des différentes zones. Il est possible de régler la fréquence des messages dans les limites de 01-99 jours (01 – chaque jour, 02 – un jour sur deux, etc.). Vous activez cette fonction par le choix du nombre des jours, vous désactivez la fonction par le choix de „Non“.



3.1.5 MODE - le mode de chauffage

À la programmation des différentes zones (voir le chapitre 3.2) vous pouvez attribuer à chaque zone un autre mode d'exploitation. Dans ce menu vous pouvez attribuer le même mode d'exploitation à toutes les zones à la fois.

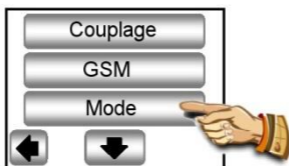

Quand vous entrez pour la première fois dans ce menu, il n'y a aucun mode d'exploitation choisi.

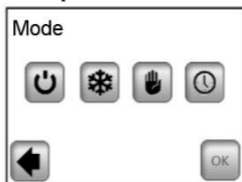

Appuyez sur le mode d'exploitation demandé, il devient renforcé, et vous confirmez votre choix en appuyant sur le bouton (OK).

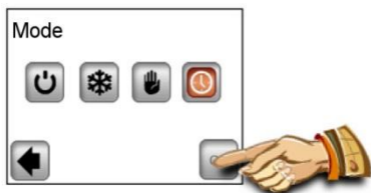

Exemple : pour toutes les zones sera réglé le mode „AUTO“.



ATTENTION – ce réglage ne sera appliqué que dans les zones qui sont réglées sur la base des températures. Ce réglage ne concerne les zones dans lesquelles les récepteurs sont dans le mode EMBRAYÉ / DÉBRAYÉ.

3.1.6 RÉINITIALISATION

Cette fonction sert à la remise au réglage d'usine. Tous les réglages individuels de l'unité centrale V24 (le programme, les zones ..) seront effacés.



Dans le coin droit inférieur la version de software est affichée.



Assurez-vous avant l'utilisation que vous possédez tous les éléments pour refaire le réglage des paramètres de l'unité de commande et des différentes zones.



Confirmer la réinitialisation du réglage d'usine en appuyant sur le bouton „Oui“.

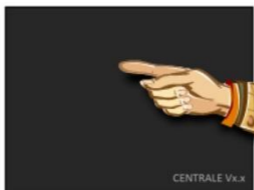

Sauter par un actionnement bref

(Vous trouverez une explication plus détaillée dans la partie Première installation, chapitre 2.)

3.1.7 Statistique

Elle sert à l'affichage d'une consommation approximative (kWh) dans les différentes zones pour les derniers 30 jours. Pour utiliser correctement cette fonction, il faut régler les puissances absorbées des systèmes de chauffage dans les différentes zones (voir le chapitre 3.2).



En appuyant sur „Afficher“, l'écran affiche la consommation approximative pour les derniers 30 jours. En appuyant sur „RÉINITIALISATION“ et en appuyant sur „OUI“ pendant 5 secondes pour confirmer, la statistique sera effacée.





Note importante :



avis d'un caractère incomplet, d'une évaluation de statistique (le système de chauffage débrayé pendant la période du tarif haut, défauts ...)

3.2. Menu des zones

Le menu sert à l'aperçu des différentes zones et à leur réglage selon le type d'installation (les combinaisons des éléments thermostat/récepteur).

3.2.1 Installation 1

La combinaison du récepteur V23 (V25/V26) et le thermostat V22.

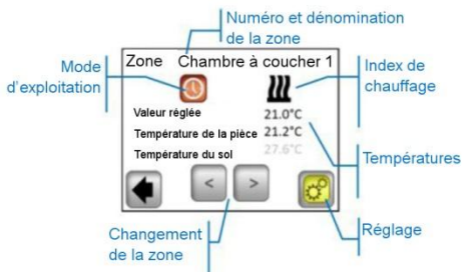

En appuyant sur l'icône „Mode d'exploitation“ passer

directement au réglage des paramètres du mode.

Réglage

Le réglage du mode de chauffage et des paramètres de la zone.

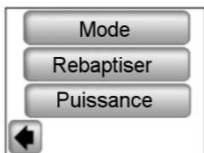

a) Mode - le mode de chauffage

Le mode actuel d'exploitation est coloré, se trouvant au centre de l'écran.



Pour changer le mode d'exploitation utiliser une flèche ou cliquer sur l'icône demandée du mode.

Modes de chauffage :



Mode veille

débrayage du chauffage dans la zone



Mode manuel

maintien de la température réglée manuellement

Les boutons (+) et (-) servent à modifier la température réglée. On peut effectuer la modification aussi au thermostat V22 dans la zone donnée.



Mode Antigel

Réglage de la zone dans le mode Antigel.

On peut modifier la température réglée par les boutons (+) et (-).



Mode automatique

Le réglage de température selon le programme choisi. La possibilité du choix des programmes pré-réglés d'usine (P1-P9) ou d'un programme propre créé.

En appuyant sur le „Menu de programmation“ passer l'écran successif.

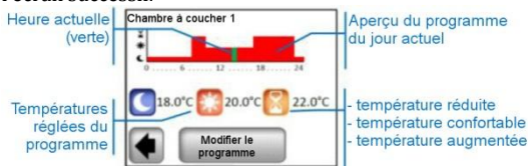

En appuyant sur „Modifier le programme“ vous aurez 2 possibilités:

1/ „Réglage de température“ - modification de la température pour Température augmentée, confortable ou réduite.



Régler les valeurs des températures demandées par (+) et (-). Confirmer ou annuler le changement en appuyant sur le bouton correspondant dans la partie inférieure de l'écran.



2/ „Programme“ – aperçu, affectation ou changement du programme actuel.

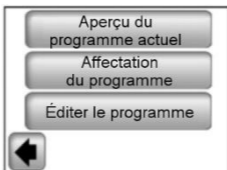

„Aperçu du programme actuel“ – l’affichage du programme du jour actuel.

Le visionnage du programme par les boutons (<) et (>).
Le passage au jour successif en appuyant sur le jour dans le coin droit inférieur de l’écran.

„Affectation du programme“ – la possibilité de choisir parmi 9 programmes pré-réglés (P1 – P9) ou votre programme d’utilisateur. Le programme d’utilisateur a la même dénomination comme votre zone.

Pour choisir le programme utiliser les boutons (<) et (>).

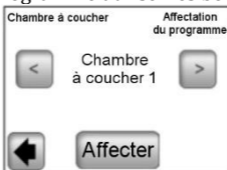

La copie du programme : En choisissant un programme

d'une autre zone, le programme est copié et automatiquement obtiendra le nom identique de la zone actuelle. Ensuite vous pouvez modifier le programme ainsi créé sans changer le programme précédent.

Tous les programmes d'utilisateur sont automatiquement réglés à la température confortable pour toute la journée.

„Éditer le programme“ – la modification du programme à pas de minutes avec la possibilité de choisir parmi trois valeur la température pour la section donnée.

En appuyant un bouton choisir le jour / les jours à programmer. Le choix sera désigné par un cadre bleu.



Créer le programme en appuyant sur les symboles des différentes températures. Le déplacement sur l'échelle de temps par (<) et (>).



Pour terminer appuyer sur le bouton „OK“, comme cela passer à la possibilité d'une modification du programme pour les jours restants / le jour restant.

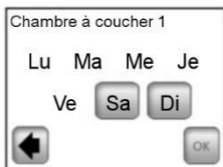

Après avoir programmé tous les jours, appuyer sur „OK“, comme cela le programme sera confirmé et sauvegardé.

Attention : Il est possible de reprogrammer le jour / les jours déjà programmés, en appuyant sur leur dénomination (désignée par le cadre bleu).



Vous pouvez modifier le programme créé à tout moment selon le procédé décrit.

b) Rebaptiser

Le changement du nom de la zone choisie du menu, voir le chapitre 2.3.9.

Note : Le nom de la pièce / le numéro qui est désigné par la couleur rouge, est déjà utilisé pour une autre pièce.



c) Puissance

Le réglage de la puissance absorbée dans la zone donnée (Master+Slaves) à pas de 10W. La valeur est utilisée dans la fonction Statistique (voir le chapitre 3.1.7).

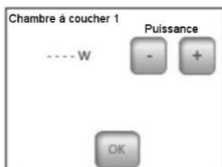

3.2.2 Installation 2

Le récepteur V25 ou V26 couplé directement avec l'unité centrale.



Menu de réglage

Configuration et réglage des paramètres de la zone.

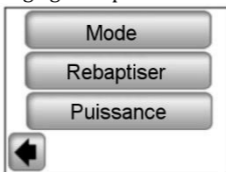

a) Mode - le mode de travail



Pour changer le mode de travail utiliser les boutons (<) et (>) ou cliquer directement sur l'icône demandée.

Le mode d'exploitation actuel est coloré, se trouvant au centre de l'écran.

Choix du mode



Mode DÉBRAYÉ

Le débrayage de la zone.



Mode EMBRAYÉ

Dans ce mode la sortie du récepteur sera toujours embrayée.



Mode Temporisateur

Il permet l'embrayage de la sortie du récepteur pour une durée choisie.

Le réglage par (+) ou (-) de 10 minutes à 5 heures à pas de 10 minutes.



Mode automatique

Le programme hebdomadaire On/Off avec la possibilité de choisir des programmes pré-réglés P1-P9, ou votre propre programme créé (voir le chapitre 3.2.1 - „Programme“).

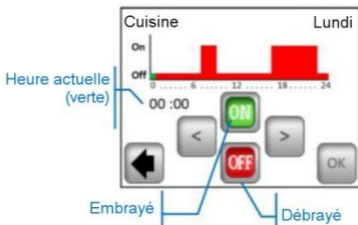

La commande sur le récepteur V25 permet son réglage direct (On/Off, timer 2 heures), étant prévalue aux instructions de l'unité centrale.

3.3 Fonction Renseignements

En appuyant sur le symbole d'information, un rapport plus détaillé sur l'état du système de chauffage est affiché.



Le système de chauffage, le réglage est en ordre.

Rapport d'information

- le système de chauffage a été débrayé (un haut tarif, un défaut du réseau de distribution)



- le signal du conducteur pilote (destiné au marché français)



- l'indicateur Limitation du sol, quand le récepteur V23 est utilisé avec un capteur de sol



Avis d'une erreur

- erreur de communication avec le thermostat
- erreur de communication avec le récepteur
- erreur/endommagement du capteur du récepteur, du thermostat
- erreur GSM, seulement si l'unité V27 est connectée (Vous trouverez plus de détails sur les messages de défaut dans la notice d'instruction du module GSM V27).

4. Paramètres techniques

Température de transport et de stockage	0°C – 40°C -10°C jusqu'à +50°C
Protection électrique Type du dispositif	IP 30 Classe II
Précision de la température	0,1°C
Réglage des limites des températures Confortable, Réduite, Vacances (Antigel)	5°C jusqu'à 37°C à pas de 0,5°C 7,0°C (réglable)
Alimentation	230VAC +/- 10% 50Hz
Fréquence radio	868 MHz < 10mW
Version du software	Affichée pendant init./Reset v xxx
Unités compatibles	V23 récepteur encastré V25 récepteur à fiche V26 récepteur mural V27 GSM module
Normes et homologations: Le thermostat est projeté en conformité aux normes et aux documents normatifs suivants	EN 60730-1 : 2003 EN 61000-6-1 : 2002 EN 61000-6-3 : 2004 EN 61000-4-2 : 2001 EN300220-1/2 EN301489-1/3 R&TTE 1999/5/EC Basse tension 2006/95/CE EMC 2004/108/CE

CE

GB V24 Central Installation

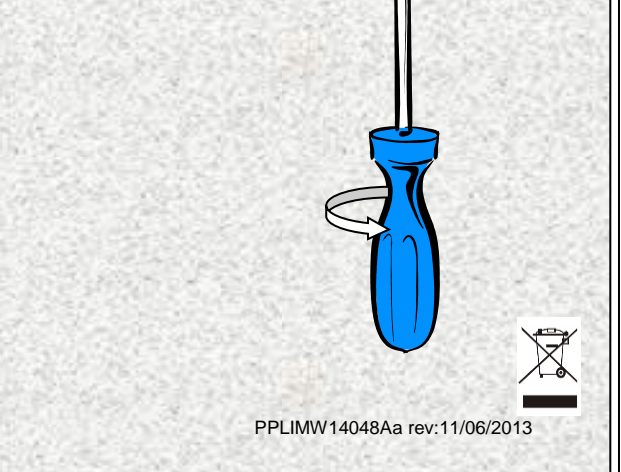
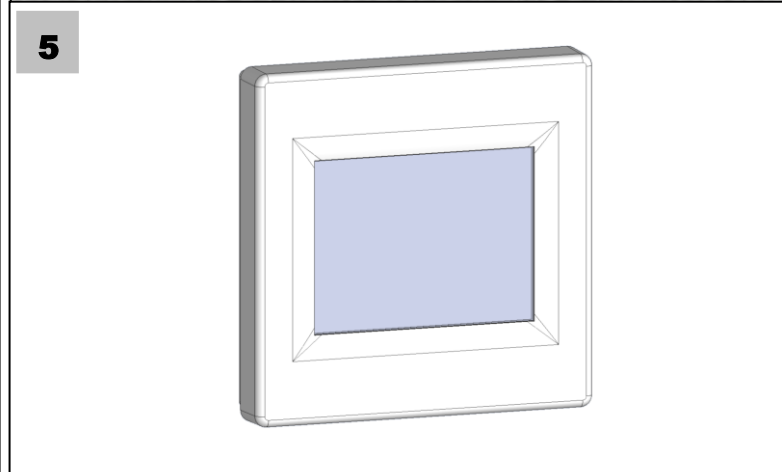
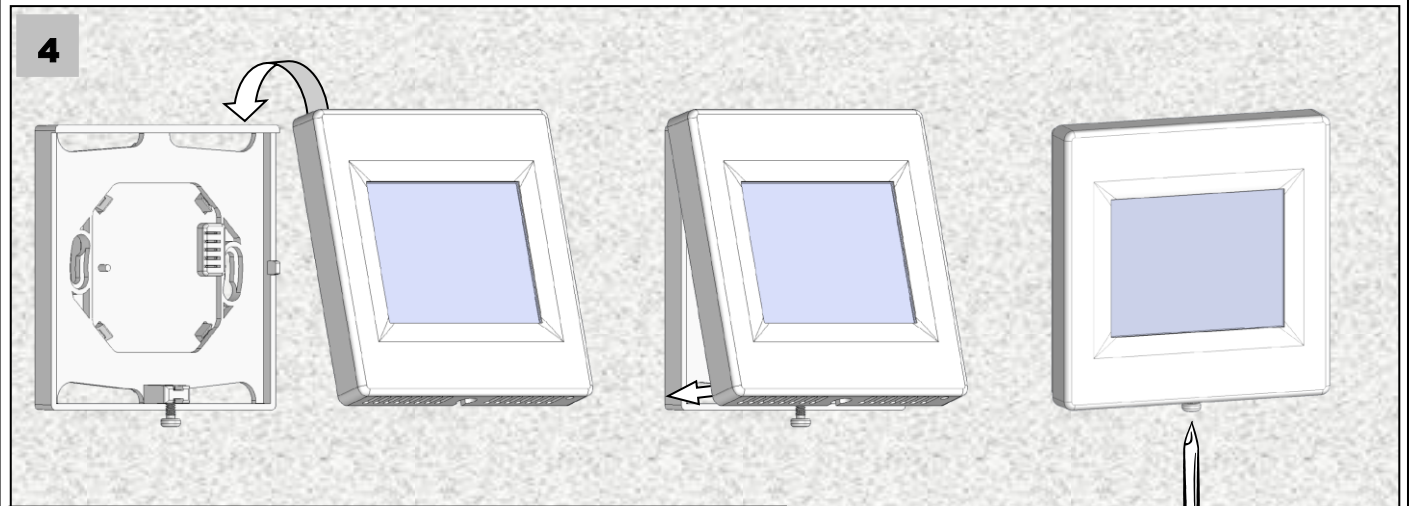
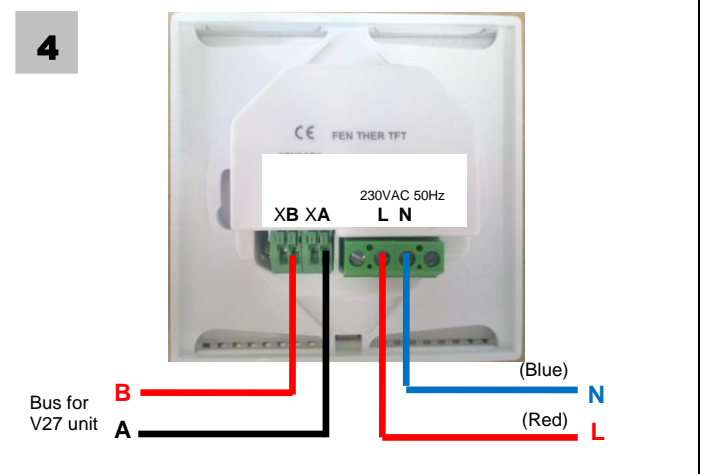
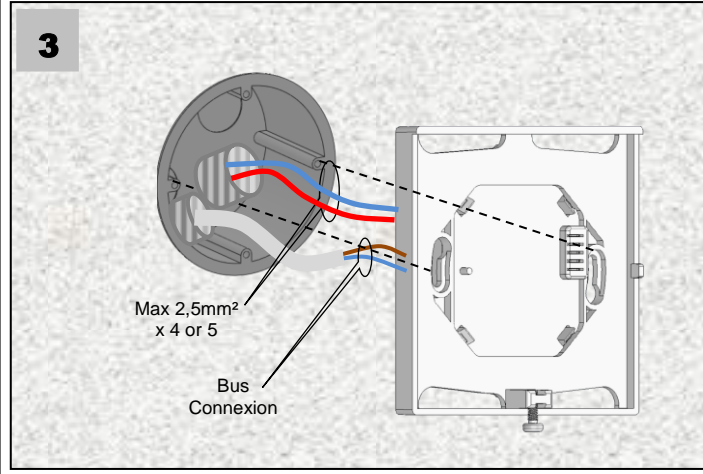
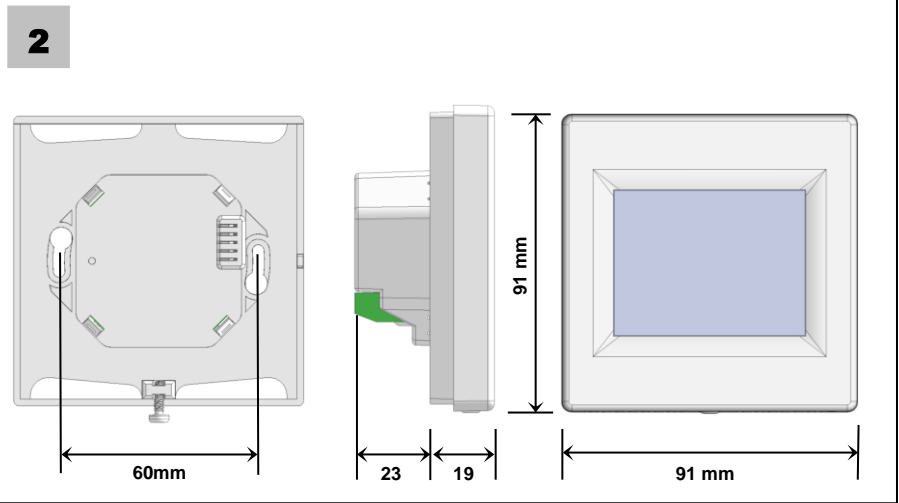
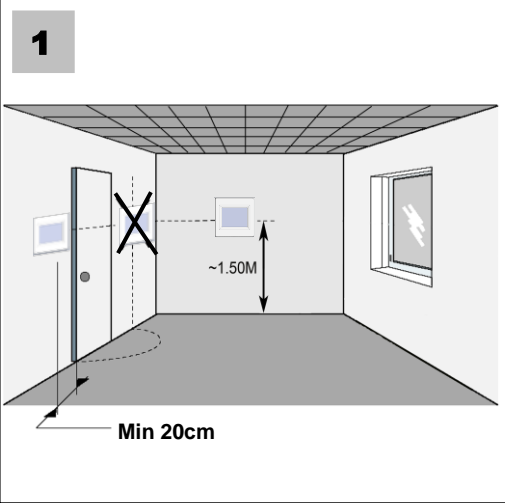

V range Installation Example

