



Termostat WATTS V22

Uživatelská příručka

Dôležité!

Pred inštaláciou si dôkladne preštudujte inštalačnú a užívateľskú príručku, zoznámte sa s pokynmi v nej uvedenými a tieto pokyny dodržujte.

Výrobca zodpovedá za zariadenie podľa právnych ustanovení za predpokladu, že sú dodržané uvedené podmienky. Pri práci s ovládaním sa riadte pokynmi uvedenými v tejto inštalačnej a užívateľskej príručke. Akákoľvek iná aplikácia nie je v súlade s predpismi.

Z bezpečnostných dôvodov nie je povolené prevádzať akékoľvek úpravy či zmeny. Údržbu smú vykonávať len servisné strediská, ktoré sú schválené výrobcom.

Táto inštalačná príručka je neoddeliteľnou súčasťou produktu.

Použitie

Termostaty boli vyvinuté pre ovládanie všetkých typov elektrických vykurovacích systémov.

Ovládanie je navrhnuté pre použitie v obytných miestnostiach, kanceláriách a priemyselných zariadeniach.

Pre zaistenie správnej prevádzky zariadenia si pred použitím overte, že zariadenie zodpovedá platným predpisom.

Bezpečnostné pokyny

Termostaty nie sú odolné proti striekajúcej či kvapkajúcej vode, preto musí byť inštalovaný na suchom mieste.

Za žiadnych okolností nezamieňajte zapojenie sond a zapojenie k 230V! Zámena týchto zapojení môže spôsobiť životne nebezpečné riziko úrazu elektrickým prúdom alebo zničenie zariadenia a pripojených sond či iných zariadení.

1. Popis termostatu

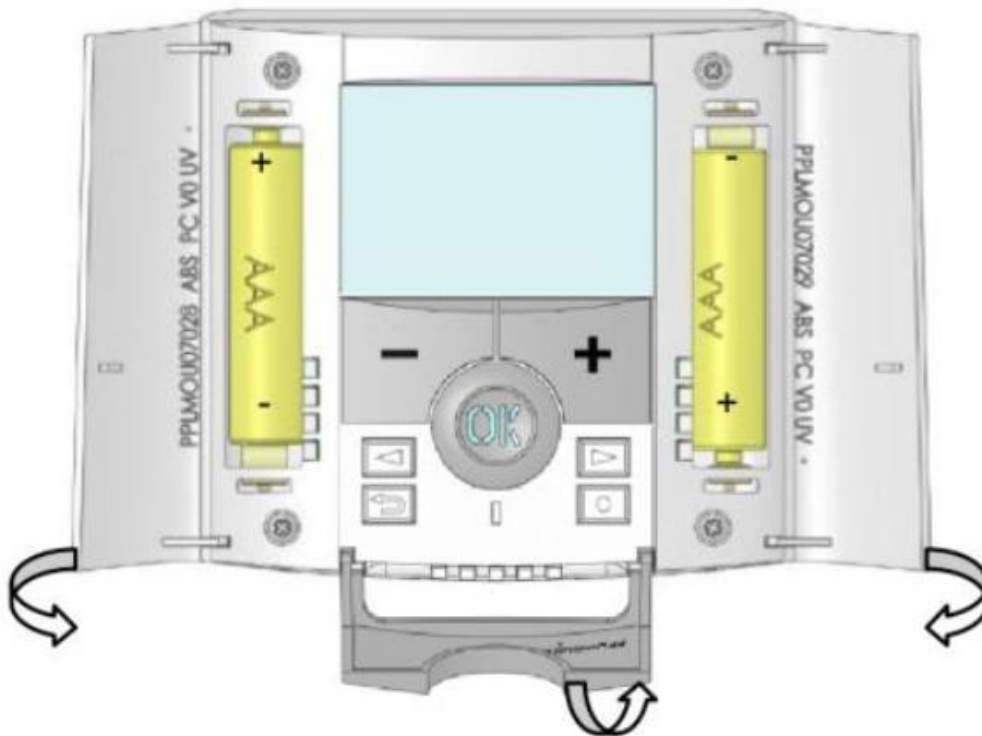

Elektronický programovateľný termostát s LCD displejom, navrhnutý pre ovládanie elektrických vykurovacích systémov.
Bude vaším najlepším partnerom pri optimalizácii vašej spotreby energie a komfortu vykurovania.

- moderní dizajn a materiál
- obojsmerná bezdrôtová komunikácia 868 MHz
- funkcia „Jednoduché vytvorenie programu“
- týždenné programovanie po 30-minutových krokoch
- funkcia dočasného vyradenia programu
- funkcia ochrany proti zamrznutiu
- funkcia Dovolenka alebo Návšteva
- pamäť EEPROM
- 2 batérie AAA (až dva roky prevádzky)
- 2 menu parametrov (Užívateľské a Inštalačné)
- 3 typy prijímačov pre všetky spôsoby použitia

Voliteľné

Vonkajšia sonda pre niekoľko možností regulácie.

1.1 Klávesnica

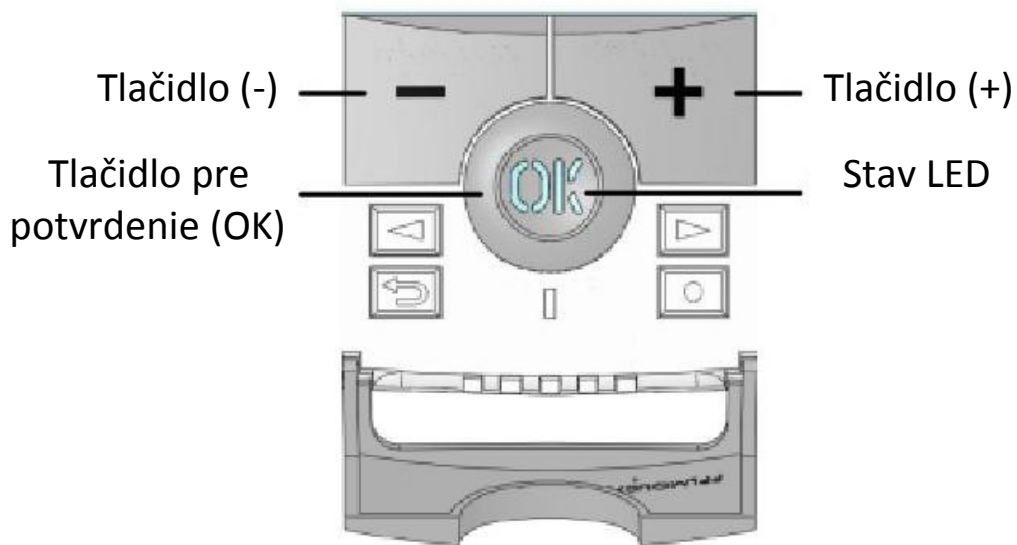

Navigation button left



Navigation button right



Back button



Change button

1.2 LED & Displej





Svieti červená: Je požadované vykurovanie (svieti podsvietenie)

Bliká zelená: Je požadované vaše potvrdenie

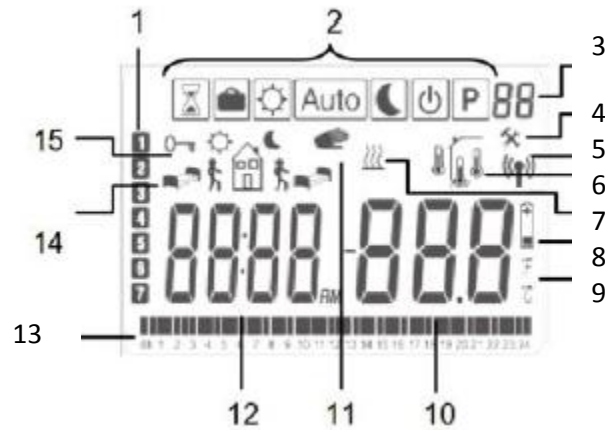
Bliká červená: Chyba na sonde alebo batériách



1. Deň v týždni
2. Menu prevádzkového režimu (aktívny režim je v rámečku)
3. Číslo programu alebo číslo parametrov, pokiaľ je zobrazené „4“
4. Menu parametrov zariadenia
5. Označenie prenosu RF
6. Typ použitej sondy a zobrazená teplota
 -  Regulácia => Vnútná alebo vonkajšia sonda
 -  Regulácia => Podlahová sonda
(K dispozícii len s prijímačom V23)
 -  Regulácia => Vnútná sonda s obmedzením Podlaha
(dispozícií len s prijímačom V23)
7. Indikátor požiadavky vykurovania
8. Indikátor slabých batérií
9. Indikátor jednotky °C alebo °F
10. Nastavená alebo nameraná teplota, pokiaľ je zobrazené „5“. Hodnota parametrov, pokiaľ je zobrazená „4“.
11. Je aktivovaná funkcia dočasného vyradenia programu.
12. Čas alebo názov parametrov, pokiaľ je zobrazené „4“
13. Program aktuálneho dňa
14. Piktogram pre vytvorenie programu
15. Stav programu v bežnom prevádzkovom režime
16. Indikátor uzamknutia tlačidiel

2. Prvá inštalácia

Táto časť Vás prevedie prvým nastavením termostatu.

2.1 Vloženie batérií

- Otvorte oba bočné kryty a vložte dve batérie AAA, ktoré sú priložené (alebo odstráňte malú ochrannú nálepku, pokiaľ boli už batérie vložené)

- Zatvorte obe strany krytu.
- Teraz vám termostat ponúkne nastavenie aktuálneho času a dátumu.

2.2 Nastavenie času a dátumu

Zakaždým, keď bliká niektorá hodnota, môžete ju nastaviť pomocou tlačidiel **(-)** a **(+)**. Keď je hodnota vybraná, potvrdíte ju tlačidlom **(OK)**. Termostat automaticky preskočí na ďalšiu hodnotu.

Poznámka: k predchádzajúcej hodnote sa môžete vždy vrátiť stlačením tlačidla späť. 

Zoznam príkazov k nastaveniu času a dátumu:

Čas a deň:

Nastavenie hodiny

Nastavenie minúty

Nastavenie dňa (1 = pondelok)

Dátum:

Nastavenie dňa

Nastavenie mesiaca (01 až 12)

Nastavenie roku

Akonáhle sa zobrazí správa „**Save**“ a zelená blikajúca LED, stlačte tlačidlo **(OK)** pre potvrdenie nastaveného času a dátumu.

K nastaveniu času a dátumu sa môžete kedykoľvek vrátiť stlačením a podržaním tlačidla zmeny **(●)** po dobu 2 sekúnd v bežných prevádzkových režimoch.

2.3 RF inštalácia

Pre konfiguráciu termostatu s prijímačom nastavte prijímač do režimu « **RF init** ». (Postupujte podľa návodu k prijímaču, kompatibilné sú len RF prijímače z rovnakej série V23, V25 a V26)

Stlačte tlačidlo zmeny **(●)** na termostate a podržte ho po dobu 5 sekúnd, zobrazí sa parameter « **RF init** ».



Termostat vyšle prijímaču konfiguračný signál.

Po niekoľko sekundách by termostat a prijímač mali sami vystúpiť z režimu **RF init** – potvrdenie správneho spárovania.

Môžete skontrolovať vzdialenosť RF, v miestnosti ktorá má byť regulovaná. Umiestnite termostat na konečnú pozíciu (na stenu alebo na stôl...), nastavte termostat na požadovanú teplotu vyššiu než je v miestnosti, napr. 37 °C. Na prijímači skontrolujte, či bol prijatý nový stav termostatu – Vykurovanie – svieti červená LED, vid' manuál k prijímaču.

Vráťte sa k termostatu a vypnite vykurovanie. Skontrolujte prijímač či došlo k vypnutiu vykurovania (vypnutá červená LED).

Pokiaľ boli signály RF prijaté správne, prevedte nastavenie teploty/programu podľa vašich požiadaviek.

Pokiaľ neboli signály RF prijaté správne, skontrolujte zariadenie (poloha prijímača, vzdialenosť...) alebo prevedte znovu postup RF init.

Pre jednoduchšiu inštaláciu majte bohom konfiguračného režimu termostat blízko prijímača. (Minimálna vzdialenosť > 1 meter)

2.4 Štart

Termostat je pripravený k prevádzke.

Prednastavený prevádzkový režim bude automatický, so štandardným zabudovaným programom „P1“

Pondelok až Piatok



Sobota a Nedeľa



Poznámka: Prispôsobenie programu podľa vašich požiadaviek nájdete v časti „**Definícia prevádzkového režimu**“, kapitola „**Program**“.



Podsvietenie môžete spustiť stlačením tlačidla **(OK)**. Ďalším stlačením tlačidla **(OK)** sa zobrazí aktuálne nastavenie teploty.

3. Definícia prevádzkového režimu

Po inštalácii termostat ponúkne rôzne možnosti prevádzky a regulácie.

V kombinácii s bezdrôtovou centrálnou jednotkou (V24), termostat deaktivuje možnosť zmeniť prevádzkový režim, pretože výber bude vykonávať centrálna jednotka. Termostat bude pracovať ako diaľkovo ovládaná jednotka v miestnosti.

Podľa modelu prijímača priradeného k termostatu sa budú líšiť možnosti prevádzky a regulácie (regulácia podlahy, priestoru, priestoru s obmedzením podlahy, funkcia pilotného vodiča...)

3.1 Automatická prevádzka

(K dispozícii u všetkých modelov prijímača)

Termostat má niekoľko rôznych prevádzkových režimov.

Zmena prevádzkového režimu.

Otvorte malý stredový kryt a stlačením navigačných tlačidiel **(<)** alebo **(>)** presuňte rámečkový kurzor na požadovaný prevádzkový režim, vybraný režim potvrdíte stlačením **(OK)**.



3.1.1 Manuálny režim – Komfort

V tomto prevádzkovom režime bude po celú dobu udržiavaná komfortná nastavená teplota. Stlačením tlačidiel (-) alebo (+) začne komfortné nastavenie teploty blikať a môže byť zmenené.

3.1.2 Manuálny režim – Útlm

V tomto prevádzkovom režime bude po celú dobu udržiavaná znížená nastavená teplota. Stlačením tlačidiel (-) alebo (+) začne znížené nastavenie teploty blikať a môže byť zmenené.

3.1.3 Režim OFF – Vypnuté

Vypnutie vykurovania

Upozornenie:

V tomto režime môže dôjsť k premrznutiu domu, zamrznutiu vody, ...



Stlačením tlačidla (OK) sa na pár sekúnd zobrazí aktuálna teplota a čas, i keď je displej vypnutý.

Pre zmenu režimu termostatu stlačte navigačné tlačidlá (<) alebo (>).

3.1.4 Automatický režim

V tomto režime bude termostat dodržiavať zvolený program (prednastavený alebo upravený) podľa aktuálneho času a komfortného alebo zníženého nastavenia teploty.

Program môžete prerušiť do ďalšieho programového kroku zmenou aktuálnej teploty pomocou (-) alebo (+). Nastavenie teploty bude blikať. Pokiaľ je funkcia prerušenia aktívne, zobrazí sa malý symbol ruky  .

3.1.5 Režim programovania

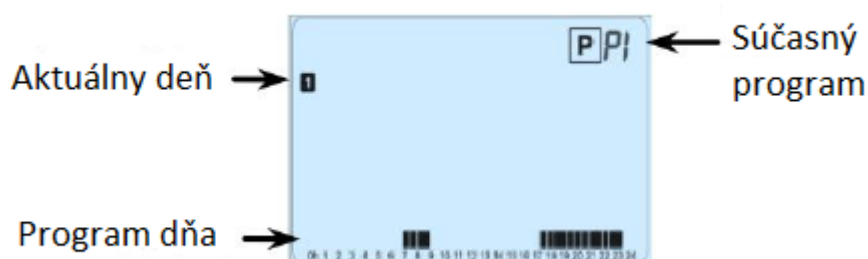

Po vstupe do režim programovania, zvolte číslo programu pomocou tlačidiel (-) alebo (+).
Môžete si vybrať z prednastavených programov **P1** až **P9** alebo z užívateľských programov **U1** až **U4**.

Prednastavené programy **P1** až **P9**, môžete len zvoliť a prehliadať, nemožno ich meniť.

- P1: Ráno, Večer & Víkend
- P2: Ráno, poludnie, Večer & Víkend
- P3: Deň & Víkend
- P4: Večer & Víkend
- P5: Ráno, Večer (kúpeľňa)
- P6: Ráno, popoludnie & Víkend
- P7: 7h - 19h (kancelária)
- P8: 8h – 19 h & Sobota (obchod)
- P9: Víkend (chata)

Kompletný popis prednastavených programov nájdete v prílohovej časti.

Pre zmenu zobrazeného dňa programu stlačte tlačidlo (<) alebo (>).

Potvrdenie voľby stlačením tlačidla (**OK**), návrat na hlavnú obrazovku (v režime **AUTO**).

Užívateľské programy U1 až U4 môžete upravovať.

Automatické nastavenie:

U1, U2, U3, U4 = Komfort celý deň

Pre zmenu užívateľského programu stlačte tlačidlo pre zmenu (●).

Symbols a vysvetlivky pre vytvorenie programu:



Prvý krok dňa (☀️ Komfortná teplota).
Je potrebné nastaviť hodinu prebudenia.



Prostredný krok dňa (☾ Znížená teplota).
Je potrebné nastaviť hodinu odchodu.



Prostredný krok dňa (☀️ Komfortná teplota).
Je potrebné nastaviť hodinu príchodu späť .



Posledný krok dňa (☾ Znížená teplota).
Je potrebné nastaviť hodinu spánku.

Programové kroky sú po 30tich minútách.

Zakaždým, keď hodnota alebo ikona bliká, máte možnosť výberu pomocou tlačidiel (-) alebo (+).

Po ukončení výberu stlačte tlačidlo (OK) a preskočte na ďalší krok.

Vytváranie programu vždy začne dňom 1 (pondelok).

Po stlačení tlačidla (●) sa objaví nasledujúca obrazovka:



Nastavte hodinu prvého kroku programu pomocou (-) alebo (+).



Potvrďte stlačením (OK) a prejdite k ďalšiemu kroku.

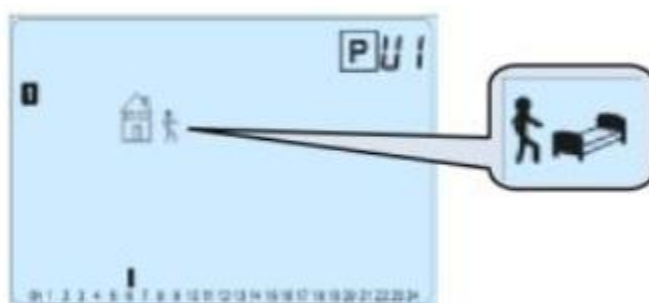

Môžete zvoliť typ ďalšieho kroku v programe (blikajúce ikony):

1. Zvoliť ikonu spánku = koniec dňa
2. Zvoliť ikonu odchodu – pridať jeden krok k programu behom dňa.

Potvrďte voľbu stlačením (**OK**).

Nastavte hodinu kroku pomocou (-) alebo (+).



Stlačením (**OK**) pre potvrdenie prejdete k ďalšiemu kroku.



Nastavte hodiny návratu pomocou (-) alebo (+).



Pre potvrdenie stlačte (**OK**) a prejdite k ďalšiemu kroku.

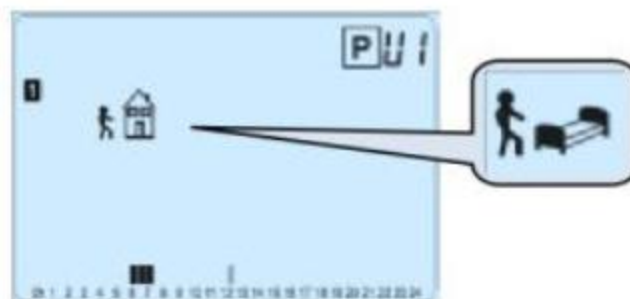

Môžete zvoliť typ ďalšieho kroku v programe (blikajúce ikony):

1. Zvoliť ikonu spánku = koniec dňa
2. Zvoliť ikonu odchodu – pridať jeden krok k programu behom dňa.

Stlačte (OK) pre potvrdenie voľby a nastavte hodinu tohto kroku pomocou (-) alebo (+).

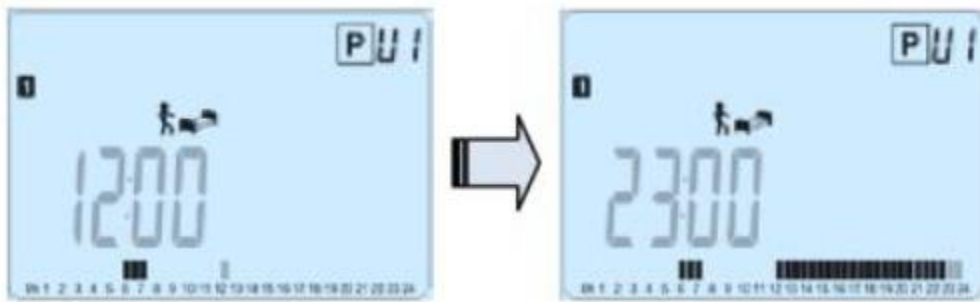

Pre potvrdenie konca dňa stlačte (OK) a dokončíte zmeny pre prvý deň.

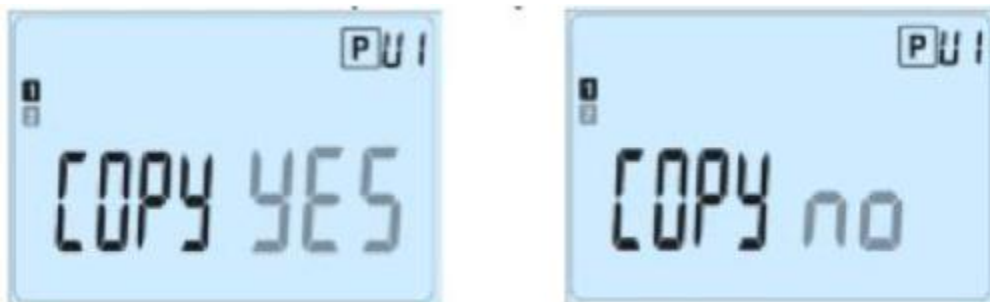

Teraz môžete skopírovať vytvorený program do nasledujúcich dní.

Vyberte možnosť „Yes“ alebo „no“ pomocou (-) alebo (+), potvrďte stlačením (OK)

Pokiaľ zvolíte „no“, budete vyzvaný k vytvoreniu programu pre utorok (pre vytvorenie zopakujte predchádzajúci postup).

Pokiaľ zvolíte „Yes“, budete mať možnosť skopírovať program do nasledujúceho dňa (utorok, streda,, nedeľa).

Po stlačení (OK) v poslednom dni (7 Nedeľa), budete mať možnosť „ULOŽIŤ (save)“ program.



Pre uloženie programu stlačte tlačidlo (OK), vrátite sa do prevádzkového režimu **AUTO**, termostat bude pracovať podľa nastaveného programu.

Pre vymazanie zmien v užívateľskom programe stlačte tlačidlo späť (↶) a vráťte sa späť do prevádzkového režimu.

3.1.6 Režim Dovolenka

Režim Dovolenka umožňuje nastaviť na vybratý počet dní protimrazovú teplotu.

Môžete nastaviť trvanie v dňoch „d“ pomocou (-) alebo (+), pre začiatok stlačte (**OK**). (od 1 do 99 dní).

Teplota nastavenia protimrazovej teploty je pevná a môže byť upravená v menu parametrov číslo 06 'HG', viď kapitola 5. (Prednastavená hodnota 10°C).

Bude blikať logo  a zobrazí sa počet dní, ktoré zostávajú do konca obdobia.



Pokiaľ budete chcieť prerušiť funkciu Dovolenka predtým, ako skončí, nastavte pomocou tlačidla (-) dobu trvania na – „no“.

3.1.7 Režim Časovač

Režim Časovač Vám umožňuje nastaviť teplotu a dobu jej udržovania. Táto funkcia môže byť použitá, keď zostanete niekoľko dní doma alebo pokiaľ chcete vyradiť program na určitú dobu (návšteva...)

Pomocou (-) alebo (+) nastavte trvanie v hodinách „H“ – pokiaľ je to menej ako 24h, alebo v dňoch „d“. Pre potvrdenie stlačte (**OK**). (od 1h do 99 dní)

Nastavte požadovanú teplotu pomocou (-) alebo (+) pre spustenie funkcie stlačte tlačidlo (**OK**). Továrenské nastavenie je 22°C.

Bude blikať symbol  a zobrazí sa počet hodín/dní do konca obdobia



Pokiaľ budete chcieť funkciu Časovač prerušiť pred koncom, nastavte dobu trvania na „no“ tlačidlom (-).

3.2 Kombinácia s centrálnou jednotkou (V24)

Pokiaľ termostat pracuje v kombinácii s bezdrôtovou centrálnou jednotkou (V24), stane sa z neho diaľkovo ovládaná jednotka.

Regulácia (nastavenie programu, režim, ...) zaisťuje centrálna jednotka. Na termostate sú zobrazené informácie, ktoré vyslala centrálna jednotka alebo prijímač, môžete zmeniť nastavenú teplotu v miestnosti stlačením (-) alebo (+).

Snímok obrazovky termostatu kombinovaného s bezdrôtovou centrálnou jednotkou (V24)

Snímok obrazovky temostatu kombinovaného s bezdrôtovou centrálnou jednotkou (V24).





Poznámka: Čas je prenášaný centrálnou jednotkou a tak všetky zariadenia budú synchronizované s rovnakým časom.

4. Špeciálne funkcie

4.1 Funkcia uzamknutia klávesnice

Umožňuje zabrániť zmenám v nastaveniach (v detskej izbe, na verejných miestach...)

Pre aktiváciu funkcie uzamknutia klávesnice najprv stlačte a podržte tlačidlo späť  a potom zároveň tlačidlo zmena 

Na obrazovke sa zobrazí symbol „“

Pre odomknutie klávesnice zopakujte rovnaký postup.

4.2 Funkcia otvorené okno

Podmienky pre detekciu otvoreného okna:

Termostat detekuje „otvorené okno“, pokiaľ meraná teplota priestoru (vnútorná alebo vodičová sonda priestoru) klesne o 3°C alebo viacej behom 5 minút (alebo menej).

V tomto prípade termostat preruší vykurovanie na 15 minút.

Funkcia zostane aktívna po dobu týchto 15 minút a tak prerušenie môže trvať dlhšie, pokiaľ bude teplota ďalej klesať. Ako indikátor tejto funkcie bude blikať izbová teplota.

Návrat do bežného režimu:

Po tejto dobe prerušenia sa termostat automaticky vráti do bežného režimu. Funkcia môže byť zastavená stlačením tlačidla (OK) behom fáze prerušenia vykurovania. Potom by mala prestať blikať teplota, čím je potvrdený koniec detekcie.

Špeciálne prípady:

Táto funkcia nefunguje, pokiaľ je termostat v režime regulácie „Podlaha“. Táto funkcia nefunguje pokiaľ je termostat v režime Vypnutý (OFF)/ Protiprazová teplota. Pokiaľ je teplota nižšia ako 10°C, termostat behom fáze prerušenia udržiava 10°C.

4.3 Informácie

Stlačením tlačidla späť (↶) umožňuje rýchle nahliadnutie na nastavené teploty sond, ktoré sú zapojené k termostatu alebo k pripojenému prijímaču (priestor, sonda prostredia alebo podlahy). Funkcia je k dispozícii len na hlavnej obrazovke.

Jednotlivo si môžete prehliadnuť:

- existujúce nastavenie teploty
- teplotu v miestnosti (vnútorná alebo vodičová sonda)
- teplotu podlahy (len s prijímačom V23)

5. Menu parametrov

Pre vstup do menu stlačte a podržte po dobu 5 sekúnd tlačidlo zmien (●). Zobrazí sa prvý parameter.

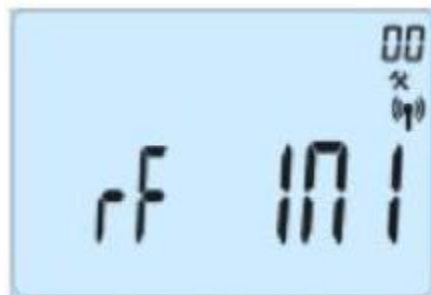

Pomocou tlačidiel (<) alebo (>) vyberte parameter, ktorý má byť zmenený. Označte hodnotu tlačidlo tlačidlom (OK), zmeňte ju pomocou (-) alebo (+) a potvrdte zmenu stlačením (OK).

Pre výstup z menu parametrov vyberte parameter „End“ a stlačte (OK).



Číslo par.	Nastavená hodnota & ďalšie možnosti
00	RF INI: konfigurácia rádiovkej komunikácie Vysiela rádiokomunikačný signál pre spárovanie RF termostatu s jeho RF prijímačom. Prijímač musí byť nastavený do režimu konfigurácie RF (vid' návod k prijímaču)
01	dEG: Zobrazenie jednotky teploty °C stupne Celzia °F stupne Fahrenheita
02	---:-- Výber jednotky času hodín 24H (24:00) 12H (12:00 AM/PM)

03	<p>dst: Letný čas, zmena Leto <-> Zima YES – automatická zmena podľa dátumu No – nemeniť automaticky na letný čas</p>
04	<p>AirC: Kalibrácia vnútornej sondy Kalibrácia musí byť vykonaná po 1 dni funkcie s rovnakým nastavením teploty podľa nasledujúceho popisu: Do miestnosti umiestnite teplomer vo vzdialenosti 1,5 m od podlahy (ako termostat) a po hodine skontrolujte skutočnú teplotu v miestnosti. Pri zadávaní kalibračného parametru sa zobrazuje „no“ na pravej strane, čo znamená, že nebola vykonaná žiadna kalibrácia. Pomocou tlačidiel (-) alebo (+) zadajte skutočnú hodnotu, ktorá je zobrazená na teplomery. Potom stlačte (OK) pre potvrdenie. Mala by sa zobrazíť správa „YES“; hodnota bude uložená vo vnútornej pamäti. Pokiaľ potrebujete kalibráciu vymazať, stlačte tlačidlo späť (). Stará hodnota bude vymazaná a objaví sa správa „no“.</p> <p>Pozor: Behom celého procesu kalibrácie musí byť použitá len vykurovacia jednotka, ktorá je ovládaná termostatom.</p>
05	<p>OutC, AMbC, FirC: Kalibrácia externej vodičovej sondy Rovnaká kalibračná metóda, aká je popísaná v parametre „04 AirC“ vyššie</p>
06	<p>HG: Protimrazová teplota použitá v režime Dovolenka <u>Nastavená hodnota 10°C</u> Pre zmenu nastavenia protimrazovej teploty použite tlačidlá (-) alebo (+). Potom potvrdte tlačidlom (OK)</p>
07	<p>Clr ALL: Návrat k nastaveniu z výroby Pre návrat teploty a užívateľských parametrov z tohto menu k hodnotám prednastaveným z výroby stlačte tlačidlo (OK) a podržte ho po dobu 10 sekúnd. Resetujú sa tiež užívateľské programy.</p> <p>Pozor: Pred použitím tejto funkcie skontrolujte, že máte všetky nutné prvky, ktoré budete potrebovať k novému nastaveniu vášho zariadenia.</p>
08	<p>Verzia software VErS_____</p>
09	<p>End: Výstup z menu parametrov Pre výstup z inštalačného menu parametrov a pre návrat ku štandardným funkciám stlačte tlačidlo (OK)</p>

6. Technická charakteristika

Prostredie: Prevádzková teplota: Prepravná a skladovacia teplota:	0°C – 40°C -10 °C až +50°C
Elektrická ochrana Trieda Stupeň znečistenia	IP 30 Trieda II 2
Presnosť teploty	0,1°C
Nastavenie rozmedzí teplôt Komfort, znížená teplota, Dovolenka (protimrazová teplota) Časovač	5°C až 37 °C v krokoch 0,5 °C 7,0°C (nastaviteľné) 5°C až 37°C
Charakteristika regulácie	Pásmo proporcionality PWM 2°C/10 min) alebo Hysterézia 0,5°C
Napájanie Životnosť	2x AAA LR03 1,5V Alkalické ~ 2 roky
Sondy Vnútoraná & vonkajšia (voliteľná)	NTC 10 kΩ pri 25°C
Rádiová frekvencia	868 Mhz, <10nW
Verzia softwave	Zobrazená v menu parametrov. VERSxxx
Kompatibilné prijímače	V23 Zapustený typ V25 Zásuvkový typ V26 Nástenný typ
Normy a homologizácia: Termostat je navrhnutý tak, aby zodpovedal nasledujúcim normám alebo iným normatívnym dokumentom:	EN 60730-1:2003 EN 61000-6-1:2002 EN 61000-6-3:2004 EN 61000-4-2:2001 EN 300220-1/2 EN 301489-1/3 R&TTE 1999/5/EC Nízke napätie 2006/95/CE EMC 2004/108/CE

7. Riešenie problémov

Termostat sa nezapne	
Problém s batériami	<ul style="list-style-type: none">- skontrolujte, či bola odstránená ochranná páska na batériách- skontrolujte orientáciu batérií- skontrolujte kapacitu batérií
LED termostatu bliká na červeno	
Problém so sondami	<ul style="list-style-type: none"> Symbol bliká (priestorová sonda)<ul style="list-style-type: none">- kontaktujte montážnika alebo predajcu Symbol bliká (podlahová sonda)<ul style="list-style-type: none">- skontrolujte zapojenie sondy na prijímači V23)- odpojte sondu a skontrolujte ho ohmmetrom, hodnota musí byť cca 10kΩ
Batérie sú príliš slabé	<ul style="list-style-type: none"> Bliká symbol (Batérie)<ul style="list-style-type: none">- vymeňte batérie.
Zdá sa, že termostat pracuje správne, ale vykurovanie správne nefunguje	
Výstup	Na prijímači: <ul style="list-style-type: none">- skontrolujte kvalitu príjmu RF signálu- skontrolujte pripojenie- skontrolujte zdroj napätia vykurovacieho prvku- kontaktujte montážnika
RF komunikácia	Skontrolujte nasledujúce položky: <ul style="list-style-type: none">- prijímač musí byť umiestnený vo vzdialenosti najmenej 50 cm od akýchkoľvek ďalších elektrických alebo bezdrôtových zariadení (GSM, Wi-Fi...)- prijímač by nemal byť pripevnený na kovových častiach alebo príliš blízko vodovodných kovových trubiek.
Zdá sa, že termostat funguje správne, ale teplota v miestnosti nikdy nie je v súlade s programom	
Program	<ul style="list-style-type: none">- skontrolujte hodiny- nie je rozdiel medzi Komfortnou a Zníženou teplotou príliš veľký?- nie je krok v programe príliš krátky?- skontrolujte správnu funkciu HDO- kontaktujte inštalatéra, aby skontroloval a upravil regulačné parametre vykurovacieho systému.

8. Príloha (Popis prednastavených programov)

P1:

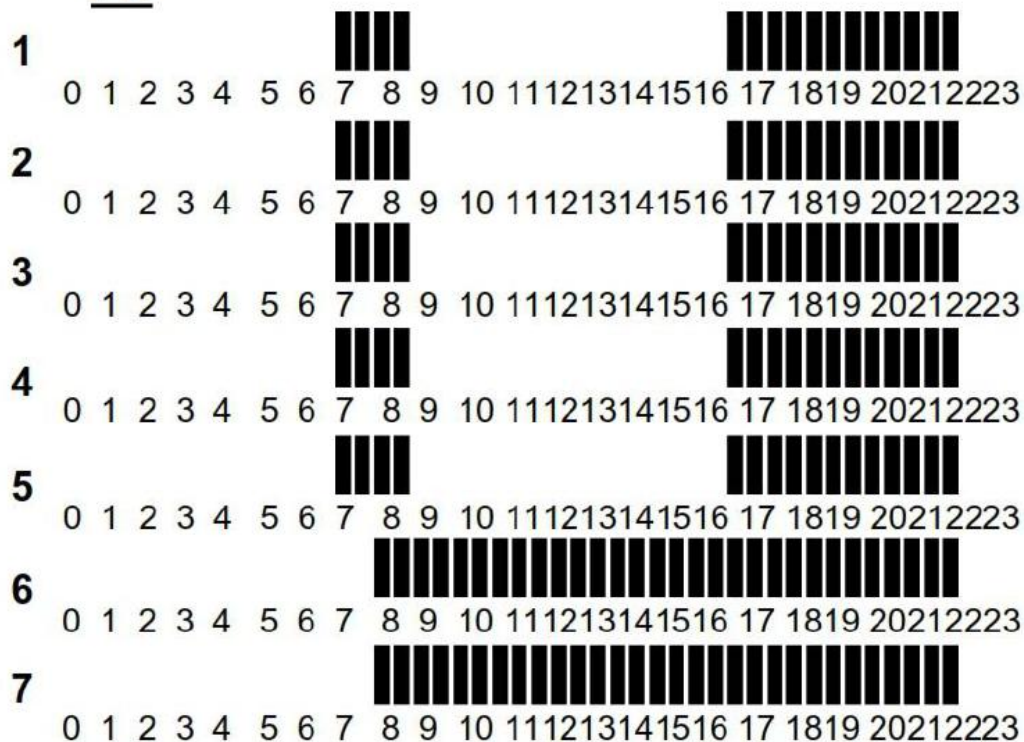

P2:

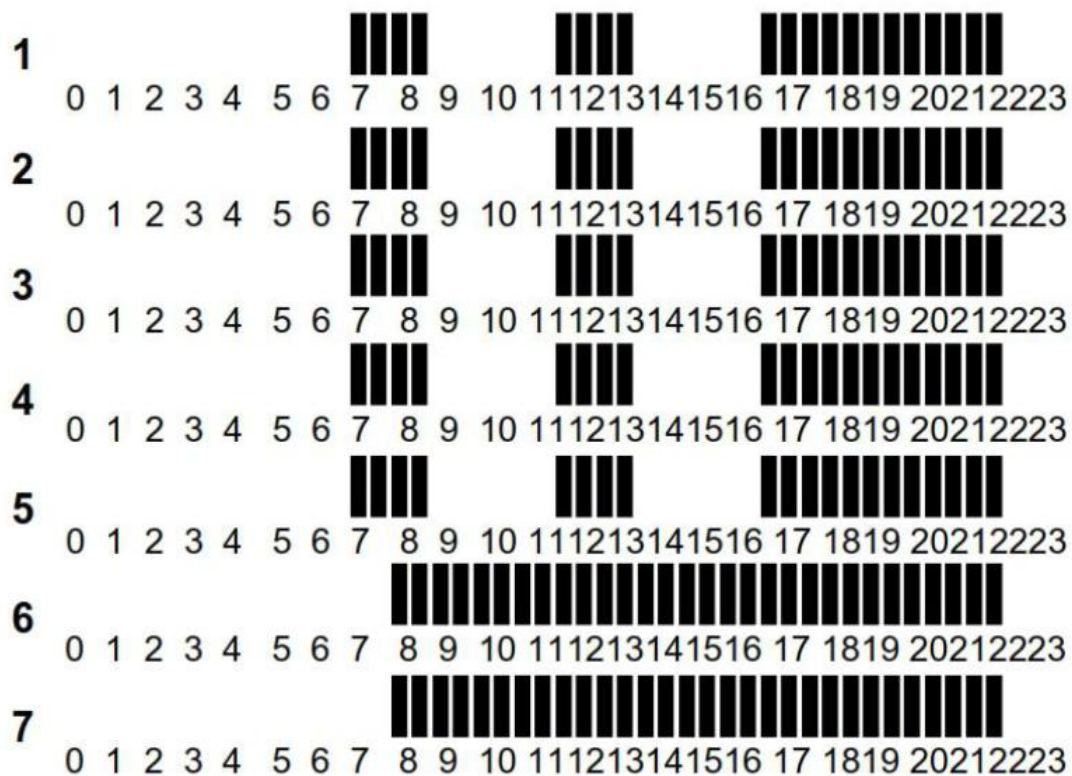

P3:

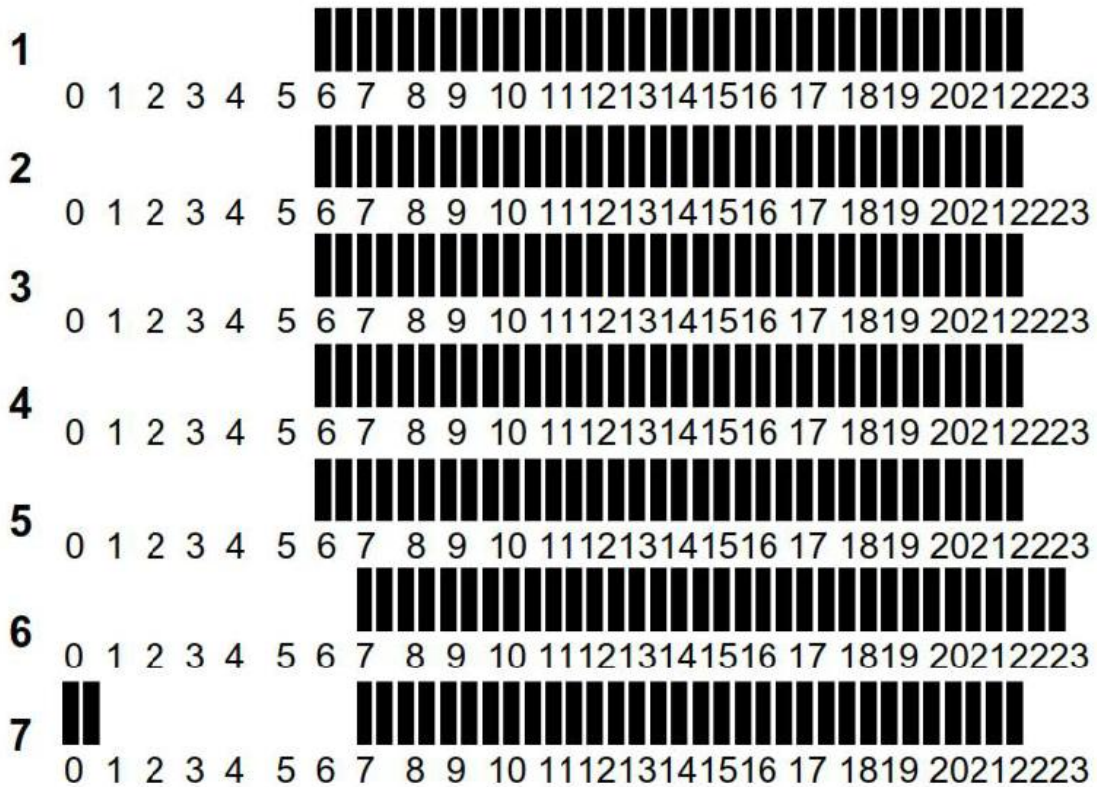

P4:

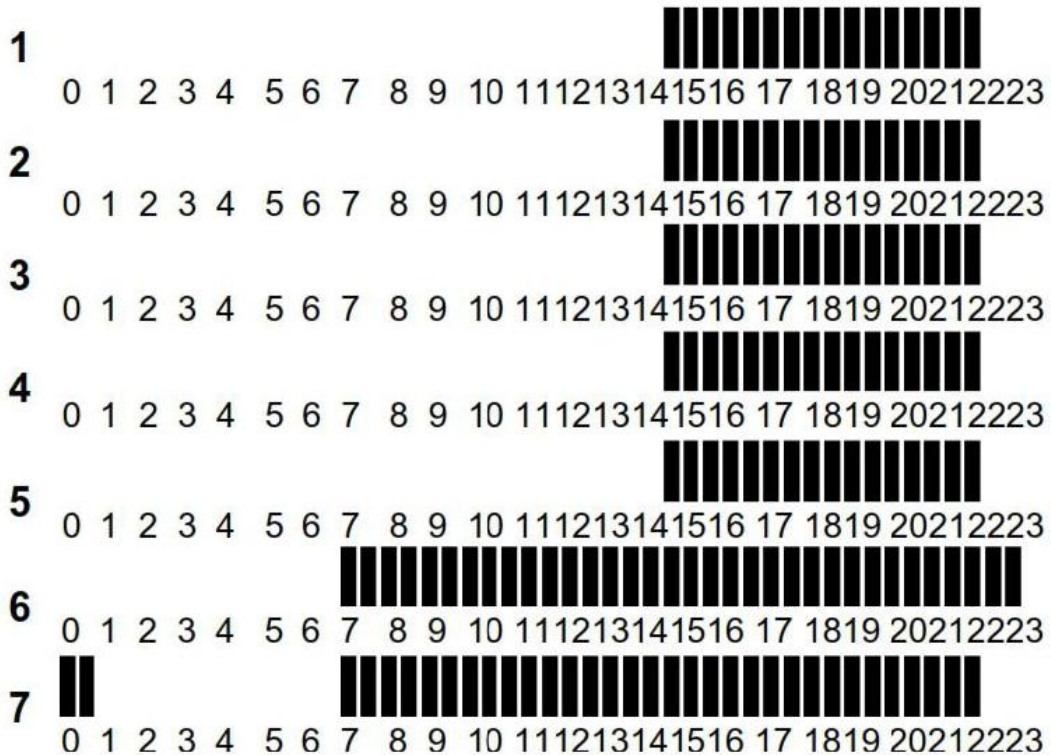

P5:

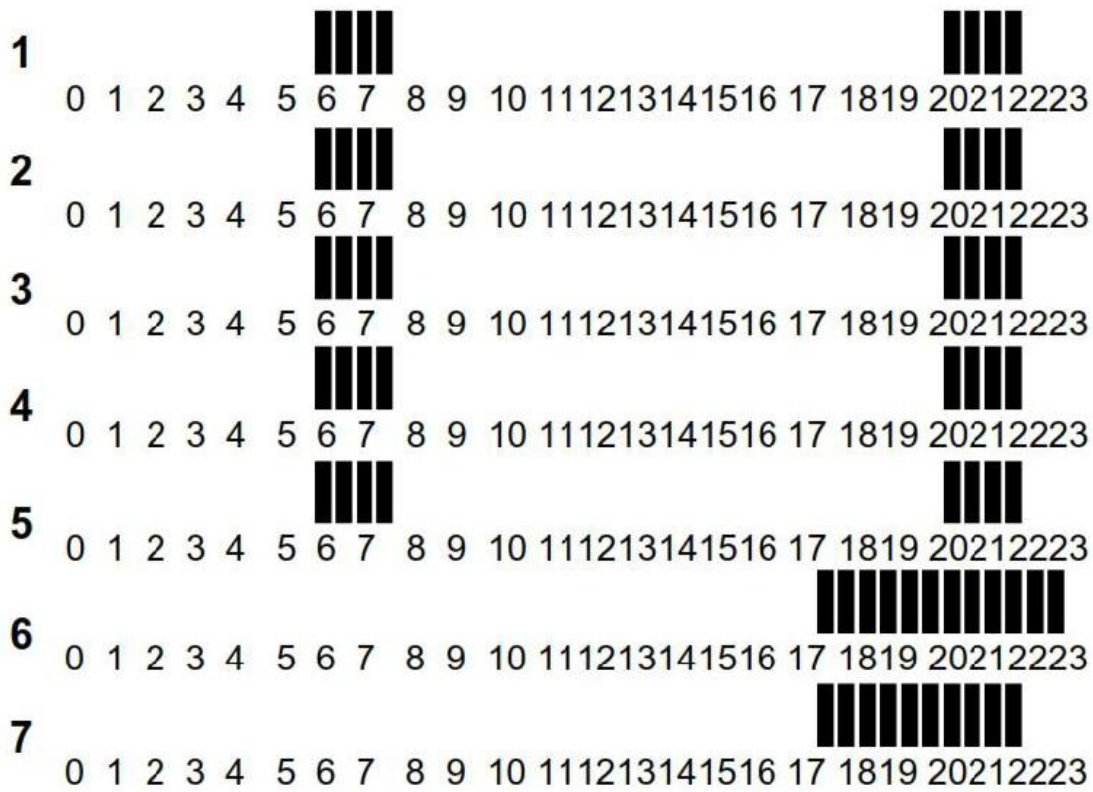

P6:

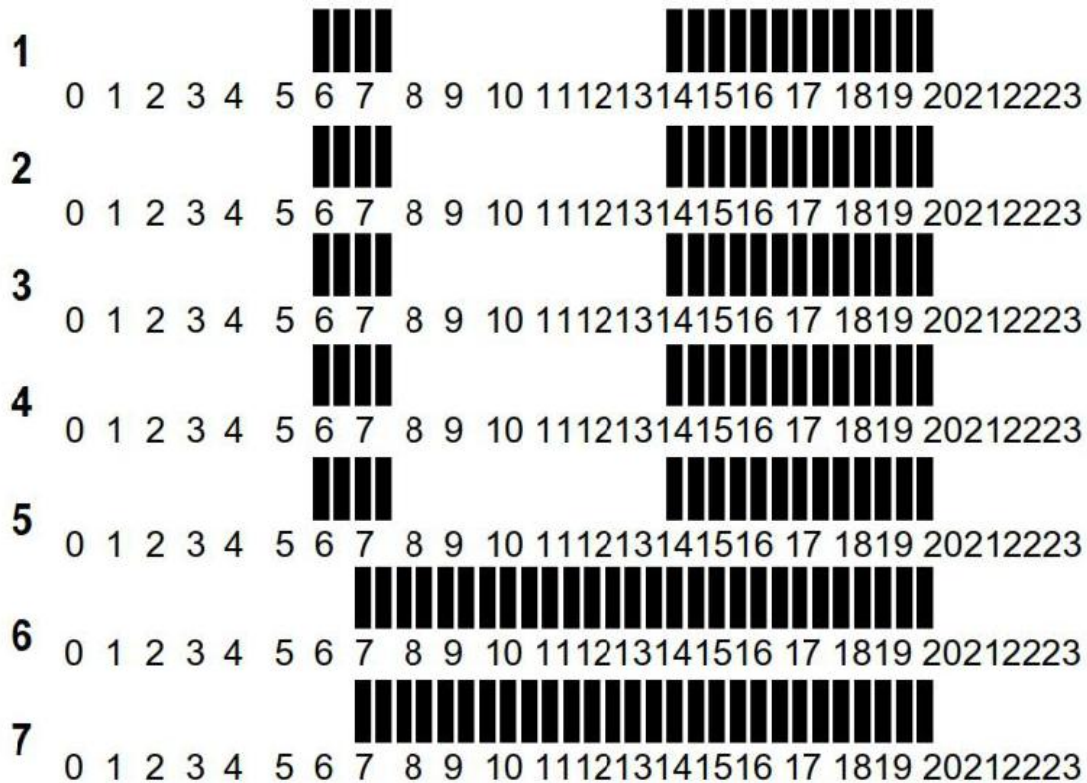

P7:

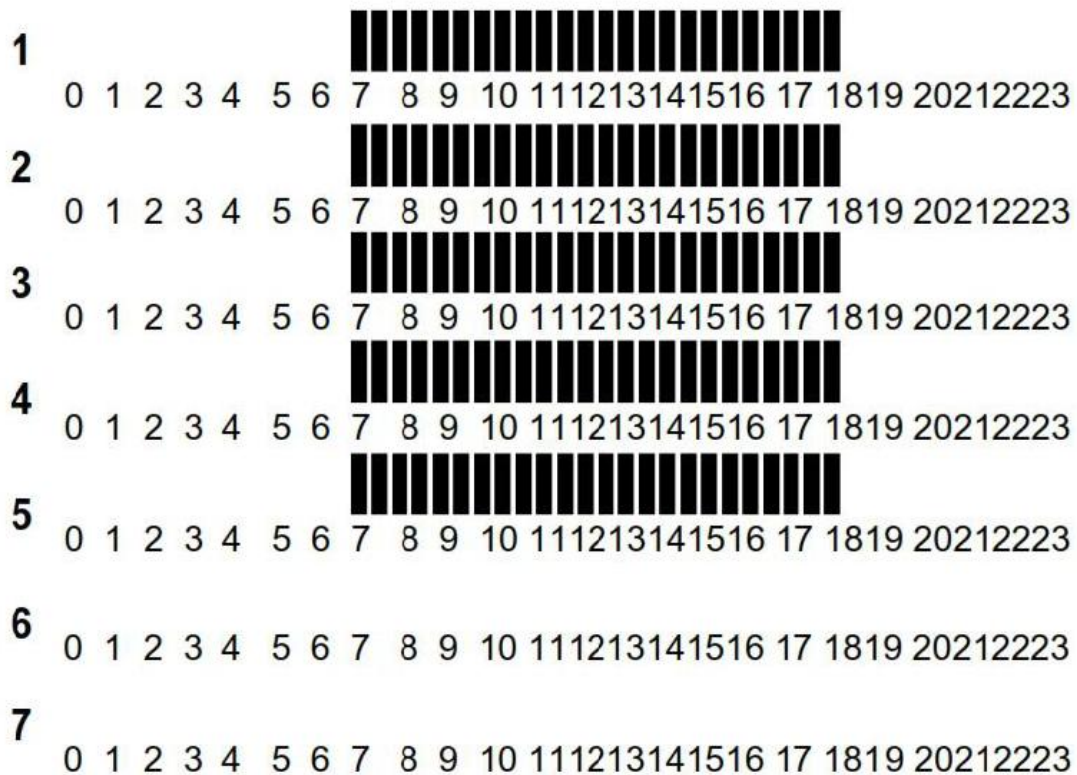

P8:

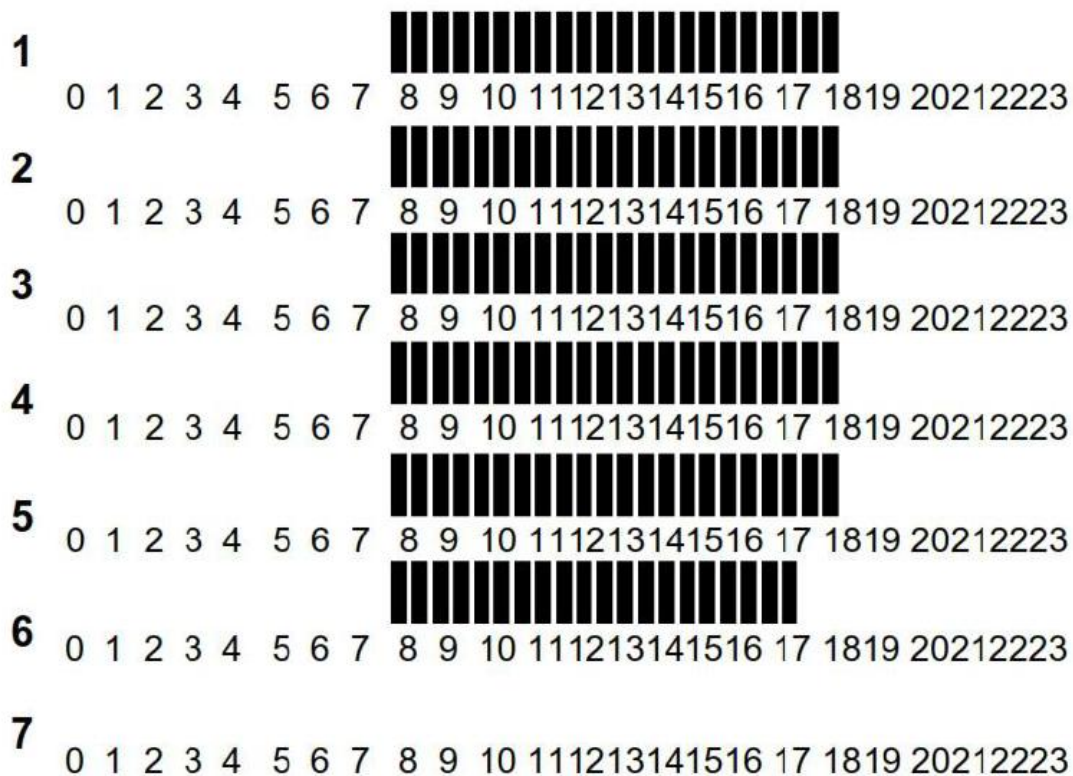

P9:

1 
0 1 2 3 4 5 6 7 8 9 10 11 12 13 14 15 16 17 18 19 20 21 22 23

2
0 1 2 3 4 5 6 7 8 9 10 11 12 13 14 15 16 17 18 19 20 21 22 23

3
0 1 2 3 4 5 6 7 8 9 10 11 12 13 14 15 16 17 18 19 20 21 22 23

4
0 1 2 3 4 5 6 7 8 9 10 11 12 13 14 15 16 17 18 19 20 21 22 23

5
0 1 2 3 4 5 6 7 8 9 10 11 12 13 14 15 16 17 18 19 20 21 22 23

6 
0 1 2 3 4 5 6 7 8 9 10 11 12 13 14 15 16 17 18 19 20 21 22 23

7 
0 1 2 3 4 5 6 7 8 9 10 11 12 13 14 15 16 17 18 19 20 21 22 23

Záruka:

na termostat je pri bežnom používaní poskytovaná záruka 2 roky od dátumu nákupu na prípadné funkčné chyby alebo chyby materiálu a spracovania. Záruka sa nevzťahuje na chyby spôsobené nesprávnym alebo nevhodným používaním, skladovaním a prepravou.



Fenix Slovensko s.r.o., Iľiašská cesta 86, 974 05 Banská Bystrica
tel. +421 48 414 32 53 * fenix@fenix.sk
www.fenix.sk

Pokročilé inšalačné menu parametrov

Termostat Watts V 22



Vonkajšia sonda typ
NTC 10kΩ pri 25°C ($\beta=3950$)

Vstup do menu termostatu

Podržte tlačidlo stlačené
po dobu 10 sekúnd



Pre vstup do menu stlačte tlačidlo späť (↶) a podržte ho stlačené po dobu 10 sekúnd, potom sa musí zobrazíť nasledujúca obrazovka s prvým parameterom:

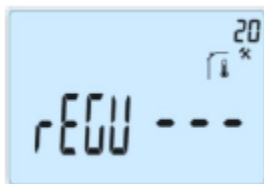

Po vstupe do menu prejdite pomocou tlačidiel (<) alebo (>) na parameter, ktorý chcete zmeniť.

Pre zmenu a úpravu použite tlačidlá (+) a (-) a pre potvrdenie tlačidlo (OK).

Pre výstup z menu parametrov prejdite na parameter „END“ a stlačte tlačidlo (OK)

Parametre		Pokročilé inštalačné menu		
Číslo	Názov	Popis parametru	Hodnota z výroby	Ďalšie možnosti
20	REGU - - -	Voľba sondy použitého pre reguláciu	„AIR“ Vnútorná sonda teploty priestoru	„amb“ Vonkajšia sonda teploty priestoru Nasledujúce možnosti sú k dispozícii len pri prijímači V23 „FLR“ Regulácia podlahovou sondou „FL.L“ Regulácia priestoru s možnosťou obmedzenia podlahy (viď parametre 24&25)
21	AirS - - -	Náhľad na hodnoty namerané vnútornou sondou	„- - - -“	
22	AmbS - - -	Náhľad na hodnoty namerané vonkajšou (priestorovou) sondou	„- - - -“	
23	RecS - - -	Náhľad na hodnoty namerané podlahovou sondou pripojenou k prijímaču typu V23	„- - - -“	
24	FL.Lo - - -	Spodný limit teploty podlahy	„no“ Nie je použité žiadne spodné obmedzenie	Od 5°C do „FL.Hi“
25	FL.Hi - - -	Horný limit teploty podlahy	„no“ Nie je použité žiadne horné obmedzenie	Od „FL.LO“ do 37 °C
26	Reg - - -	Výber typu regulácie	„bp“ Pásmo proporcionality (PWM)	„hys“ Hysterézia (Zapnúť/Vypnúť)
27	Bp1 - - -	Výber betónu	„uf1“ Anhydrid, betón < 6cm	„uf2“ Betón > 6 cm
28	Bp2 - - -	Výber podlahovej krytiny	„F11“ Dlažba	„F12“ Laminátová/drevená podlaha
29	wir	Funkcia pilotného vodiča pre aplikácie na francúzskom trhu: Túto možnosť použijete, pokiaľ má vaše zariadenie pilotný vodič inštalovaný v kombinácii so šetričom energie	„yes“ Funkcia je aktivovaná	„no“ Funkcia nie je aktívna
30	min	Minimálna hodnota rozsahu nastavenia	„5,0°C“	„15,0°C“
31	max	Maximálna hodnota rozsahu nastavenia	„20,0°C“	37,0°C“
32	Win	Automatická detekcia otvoreného okna (ďalšie vysvetlenie viď Uživatelská príručka)	„yes“ Funkcia je aktívna	„no“ Funkcia je vypnutá
33	Clr EEp	Všetky parametre budú resetované na hodnotu prednastavenou z výroby	Stlačte tlačidlo (OK) a podržte ho stlačené niekoľko sekúnd	
34	End	Pre výstup z inštalačného menu	Pre výstup stlačte (OK)	